

bycool!
green line

COMPACT 1.4

Manual del usuario

User's handbook

Manuel de l'utilisateur

Benutzerhandbuch

Manuale per l'utente

ES Spanish

EN English

FR French

GE German

IT Italian



Gracias por su adquisición y por confiar en nuestra gama de productos. **Compact** es un equipo de Aire Acondicionado diseñado y fabricado por **Dirna Bergstrom** para ser utilizado a motor del vehículo parado durante los períodos de descanso a la sombra y/o por la noche. El único mantenimiento requerido es la limpieza periódica del condensador y las válvulas de drenaje al menos 1 vez al año (1) (ver página 7).

Compact está diseñado con la más avanzada tecnología para lograr un eficaz rendimiento, una reducción en el gasto de combustible y en las emisiones de CO₂ a la atmósfera. Son estas características lo que lo hace único en el mercado del Aire Acondicionado para vehículos.

Si la temperatura en la cabina de su vehículo es muy elevada para el descanso, enfrie la cabina con el Aire Acondicionado del vehículo durante unos minutos y después conecte el **Compact** para mantener la temperatura de confort.

Para cualquier duda consulte a su **concesionario** o directamente a **Dirna Bergstrom**

No olvide solicitar a su concesionario su **tarjeta de garantía**.



ADVERTENCIA:

Para un mejor funcionamiento del equipo es aconsejable ponerlo en marcha ocasionalmente durante los meses de invierno, con el fin de evitar que las juntas se deterioren.



ATENCIÓN: Si durante el montaje el equipo se inclina o cada vez que se abata la cabina con el equipo montado, se deberá esperar un mínimo de 60 minutos desde que el equipo quede en posición horizontal antes de ponerlo en funcionamiento.

Panel de control

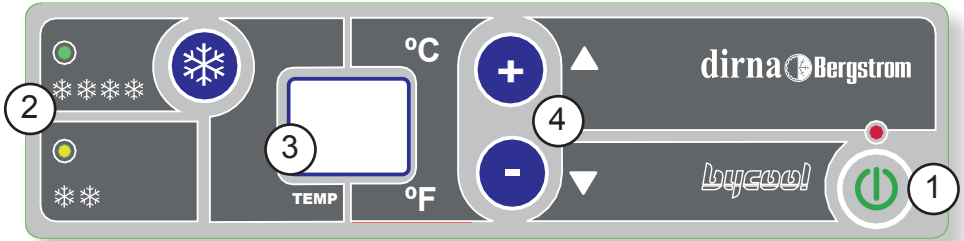

- 1.- **On/off:** encendido y apagado del equipo y selección de modos de funcionamiento.
 - 2.- Indica el funcionamiento de los compresores.
 - 3.- **Display:** Pantalla donde se indica la función seleccionada y el estado del equipo.
 - 4.- **Selectores de temperatura:** Selección de la temperatura ambiente y la velocidad del soplador (esta sólo en modo manual), programación del mando y grados Fahrenheit.
- Al conectar, el equipo hace un chequeo de los leds, aparece en display **88--bd** y se apaga.

Mensajes especiales del display (*mirar Diagnósis de averías*):

- Lb:** Batería baja.
- EO:** Mal contacto de los cables del sensor aire de retorno o sensor de aire de retorno averiado.
- E2:** Fallo ventilador del condensador o soplador centrifugo.
- E9:** Protección compresores (cabina abatida).



Mando a distancia

Funciones del Mando a distancia:



- 1 Encendido / Apagado del equipo.
- 2 Control de las velocidades del soplador.
- 3 Control de temperatura.





Dar de alta el mando a distancia:

Para dar de alta el mando a distancia, con el equipo apagado mantener pulsada la tecla  del panel de control hasta que aparezca en el display  parpadeando, cuando quede fijo pulsar la tecla **On/off** del mando antes de 30 seg. o habrá que repetir la operación completa.

Dar de baja el mando a distancia:





Para dar de baja el mando a distancia se debe mantener pulsada la tecla  del panel de control hasta que aparezca en el display , parpadeando, cuando quede fijo pulsar la tecla  del panel antes de 30 seg. o habrá que repetir la operación completa.



Encendido del equipo

Para encender el equipo pulsar la tecla **On/off** . El equipo siempre arranca en Función **F4** (Función Automática). Para cambiar de función se debe mantener pulsado **On/off** , irán pasando las distintas funciones por el display, soltar al obtener la función deseada. En la primera puesta en marcha el equipo se iniciará con los parámetros establecidos de fábrica.

Función **F0** - Funcionamiento Manual

Al seleccionar **F0** en el display se muestra la temperatura seleccionada y le permite al usuario elegir la temperatura de confort que aparecerá en el display de 15°C a 27°C ó 59°F a 71°F así como variar la velocidad del soplador del equipo (5 velocidades señaladas con las siglas **U1** a **U5**).





La temperatura de confort se controla pulsando brevemente las teclas   del panel de control o   del mando.

Las velocidades del soplador será controlado manteniendo pulsadas las teclas   del panel de control o desde  del mando apareciendo en el display las siglas **U1**, **U2**, **U3**, **U4**, **U5**. Cuando el equipo está en funcionamiento aparecerá en el display los grados seleccionados.







Función **F1** - Función termómetro digital

Seleccionando esta función el equipo indica en su display la temperatura interior de la cabina.





Función **F2** - Función Programadora de tiempo

F2 programa el **equipo** para su desconexión automática en un período de entre 1 y 9 horas. Para programar mantener pulsada la tecla **On/off**  hasta visualizar en el display **F2**, seleccionar el tiempo de funcionamiento con las teclas   y confirmar pulsando **On/off** .

Función F4 - Funcionamiento automático del equipo

Al seleccionar F4 le permite al usuario elegir la temperatura de confort 15°C a 27°C, o 59°F a 71°F que seleccionará desde las teclas   del panel de control o de las teclas   del mando. Al seleccionar aparecerá en el display intercalados  y los grados seleccionados. Con esta función el equipo regula y controla automáticamente la temperatura de confort actuando sobre las velocidades del soplador y los compresores. Pulsando la tecla  del mando a distancia se anula la función F4 y pasa a F0 (Función Manual). En el primer encendido el equipo se inicia en F4 con los parámetros de fábrica.

Función F5 - Selección ° F

Para activar esta función se debe mantener pulsada la tecla **On/Off**  hasta que aparezca en el display F5, soltar la tecla y se activará directamente °F. Para volver a °C se debe mantener pulsada la tecla  del panel de control con el equipo apagado, aparecerá en el display  parpadeando, cuando se quede fijo pulsar la tecla  del panel de control. Al realizar esta operación el mando se desactiva por lo que al finalizar se debe dar de alta el mando de nuevo.

Esquema eléctrico

¡AVISO IMPORTANTE!

Precaución de no invertir las polaridades al conectar el equipo a la batería. Si esto sucediera la placa no se enciende y el equipo no funciona.

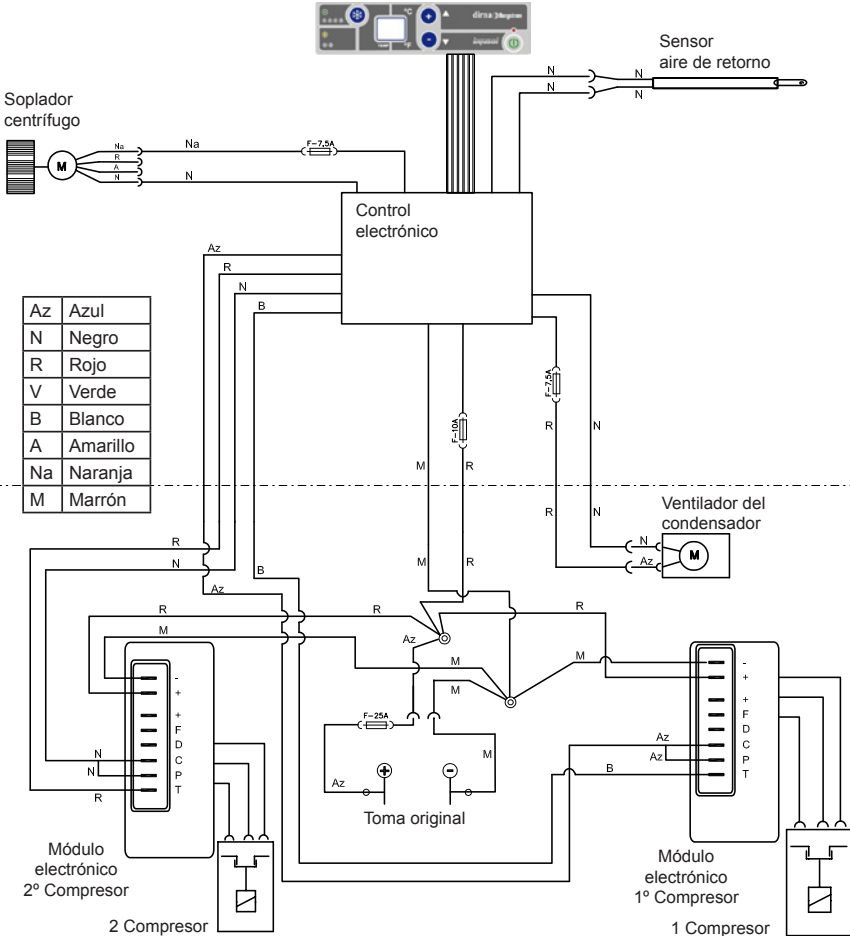

Para limpiar el condensador o las válvulas de drenaje (*) es necesario desmontar la tapa superior de plástico del equipo (7 tornillos roscachapa) y soplar con aire a presión el condensador, las válvulas de drenaje hay que desmontarlas y limpiarlas interiormente. Es recomendable que esta operación la realice un Servicio Autorizado por **Dirna Bergstrom**.

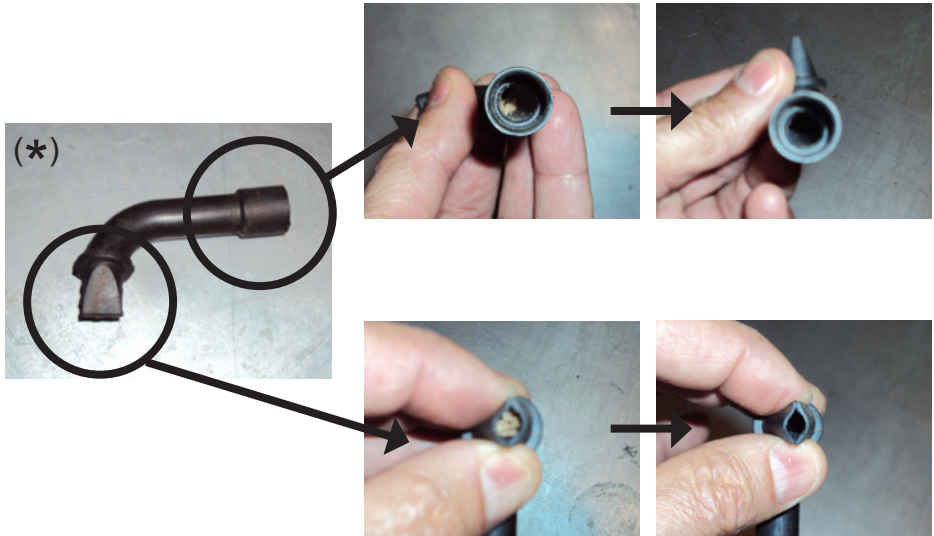

Thank you for acquiring and trusting our products range. **Compact** is an Air Conditioning equipment designed and made by **Dirna Bergstrom** to be used with vehicle's engine off, during resting periods under the shade and/or at night. The only maintenance that is required is a periodical cleaning of the condenser, at least once a year (1) (See page 13).

Compact is designed with the most advanced technology to achieve an efficient output, a reduction in energy expenses and CO₂ emissions to the atmosphere. These are the characteristics which make it unique on the market of Air Conditioning for vehicles.

If the temperature inside your vehicle cabin is too high for you to rest, cool down cabin with vehicle Air Conditioning during a few minutes, then connect **Compact** to maintain comfort temperature.

If you have any doubt, please consult your **dealer** or directly **Dirna Bergstrom**

Do not forget to ask your dealer for your **warranty card**.

**RECOMMENDATION:**

For optimal operation of the unit, it is recommended to start it up occasionally during the winter months in order to prevent the joints from deteriorating.

**NOTE:**

If, during assembly, the unit becomes slanted or the cabin drops with the unit mounted, wait for at least 60 minutes from the moment the unit is horizontal before starting up.

Control panel

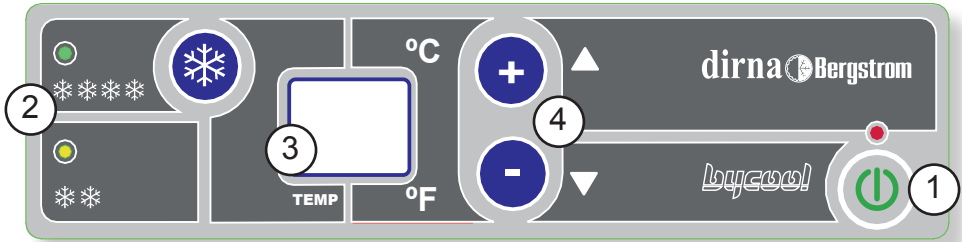

- 1.- On/off switch on /off the unit and functioning selection mode.
 - 2.- Indicate the compressors functioning.
 - 3.- **Display:** Screen where it shows the selected functioning and condition of the unit.
 - 4.- **Temperature selectors :** To select the surrounding temperature and the blower speed (this only in manual mode) , remote control programming and Fahrenheit degrees.
- When you connect, the engine make leds control and you can read **88--bd** on the display and the engine switch off.

Special display symbols (please see troubleshooting manual):

- Lb:** Low battery.
- EO:** Poor contact of wires on return air sensor or return air sensor faulty.
- E2:** Failure condenser fan centrifugal or blower.
- E9:** Compressor protection (cabin tilted).



Remote control

Remote control functions:



- ① Switching on /off of equipment.
- ② Blower speeds control.
- ③ Temperature control.





How to activate remote control:

In order to activate remote control, while equipment is switched off, push key  from control panel until  flashes on display. When it stops flashing, push the **On/off** key on in the remote control. You will have to do it within 30 seconds or else you will have to repeat the whole operation.

How to deactivate remote control:





In order to deactivate remote control, push key  of control panel until , flashes on display. Once it stops flashing, push key  on panel. You will have to do it within 30 seconds or else you will have to repeat the whole operation.



Equipment switching on

In order to switch on **Compact**, push the On/off key . Equipment always starts on function **F4** (Automatic Function). To change function, push the **On/off** key  and the various functions will be displayed one by one. Release key when desired function is reached. The first time equipment is switched on, it will be initiated with the pre-established parameters.

Function **F0 - Manual operation**

To select **F0** the display shows the set temperature and allows the user to choose the comfort temperature which will be displayed from 15°C to 27°C (59°F to 71°F) and to vary the unit blower speed (5 speeds indicated with the characters **U1** to **U5**).





Comfort temperature can be controlled by briefly pressing the keys   of the control panel or   remote control.

The blower speeds are controlled by keeping the keys   of the control panel pressed down  or from the remote control, with the display showing **U1**, **U2**, **U3**, **U4**, **U5**. The display shows the degrees selected when the unit is running.





Function **F1 - Digital thermometer function**

By selecting this function, **Compact** displays temperature inside cabin.





Function **F2 - Time programming function**

F2 programs the equipment so that it is automatically disconnected during a 1-9 hour period. In order to program, push the **On/off** key  until **F2** is shown on display, select functioning time using the keys   and confirm by pushing **On/off** .

Función F4 - Automatic unit operation

By selecting F4 the user can select the comfort temperature 15°C to 27°C, or 59°F to 71°F to be selected from the   keys on the control panel or the remote control buttons   and will appear interspersed on the display and the selected degrees. With this function the equipment automatically regulates and monitors the comfort temperature by acting on the speed of the centrifugal blower and the compressors. By pressing the key  on the remote control the F4 function is cancelled and moves to F0 (Manual Function). On starting the machine for the first time it starts on F4 with the factory settings.

Function F5 - °F Selection

To enable this feature, you must hold the key **On/Off**  until the F5, appears on the display, release the button and °F will be activated directly. To return to °C hold the  key on the control panel with the power off,  will appear flashing on the display, when it stops flashing push the  key on the control panel. On carrying out this operation, the control becomes deactivated so at the end.

Electric wiring

IMPORTANT WARNING!

Take care not to invert polarities when connecting the unit to the power supply. If this happens, the plate does not come on and the unit does not work.

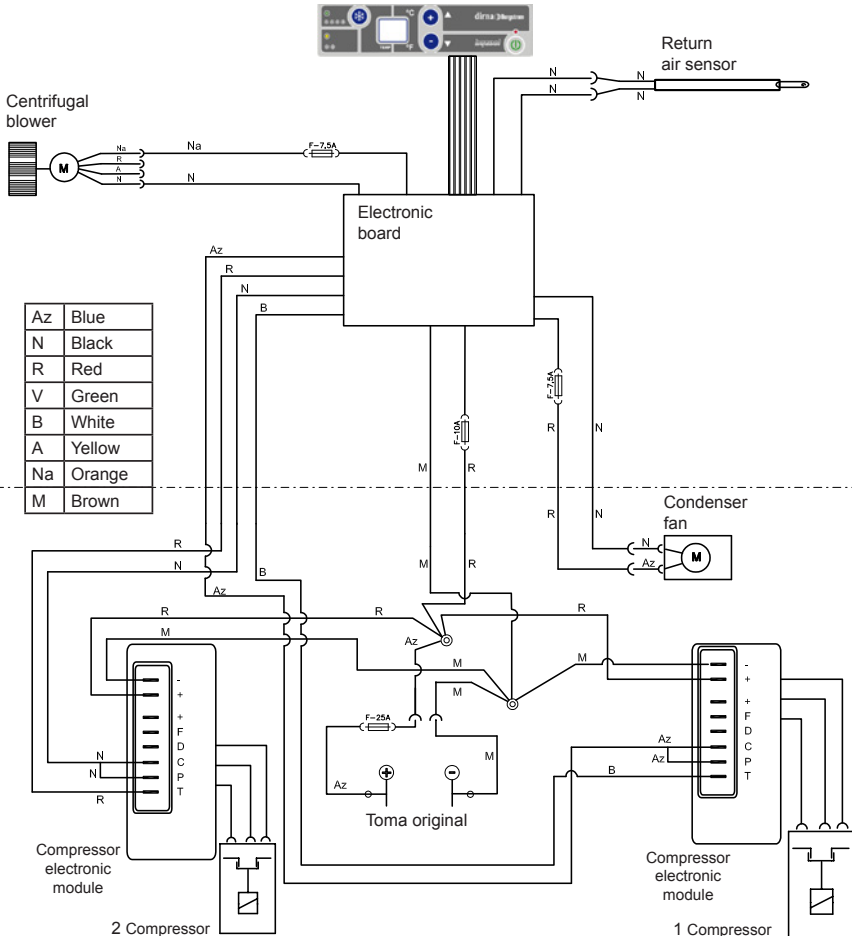

(1) In order to clean the condenser or the drainage valves (*) it is necessary to take down the top plastic cover of the unit (7 tapping screws) and blow the condenser with compressed air; the drainage valves must be taken down and cleaned inside. We recommend entrusting this operation to a technical service authorised by **Dirna Bergstrom**.

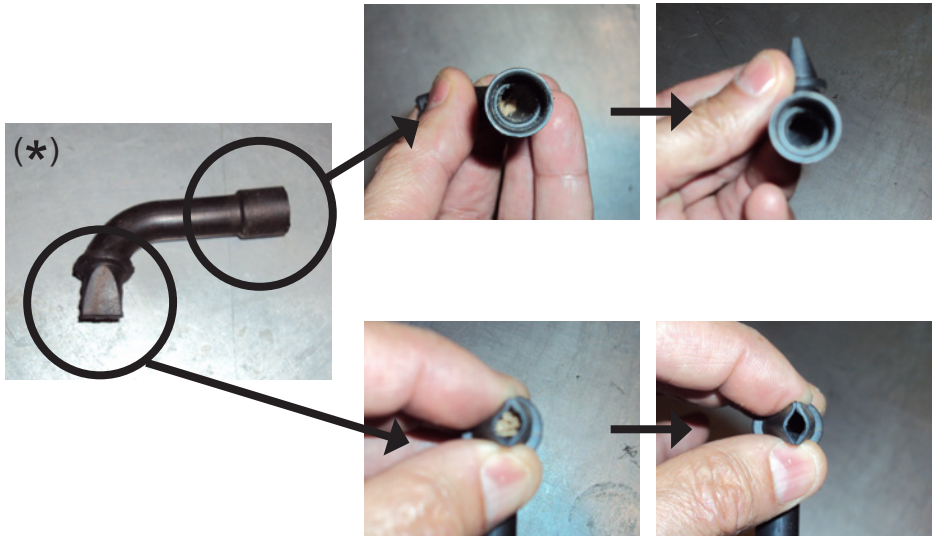

Merci de votre acquisition et de confier en notre gamme de produits. **Compact** est un appareil de Climatisation conçu et fabriqué par Dirna Bergstrom pour être utilisé à moteur arrêté du véhicule pendant les périodes d'arrêt à l'ombre et/ou pendant la nuit. Le seul entretien requis est le nettoyage régulier du condensateur d'au moins une fois par an (1) (Voir page 19).

Compact a été conçu avec la technologie la plus avancée pour obtenir un rendement efficace, une réduction du combustible et des émissions de CO₂ vers l'atmosphère. Ce sont ces caractéristiques qui le rendent unique sur le marché de la Climatisation pour véhicules.

Si la température dans la cabine de votre véhicule est très élevée pour le repos, refroidissez la cabine avec la Climatisation du véhicule pendant quelques minutes puis branchez le **Compact** pour maintenir la température de confort.

Pour quelque doute, consultez votre **concessionnaire** ou directement **Dirna Bergstrom**.

N'oubliez pas de demander à votre concessionnaire votre **carte de garantie**.



RECOMMANDATION : pour obtenir un fonctionnement optimal de l'équipement, il est conseillé de le mettre en marche régulièrement pendant les mois d'hiver, afin d'éviter la détérioration des joints.



ATTENTION : Si pendant le montage, l'équipement s'incline ou si la cabine est repliée avec l'équipement monté, une fois que ce dernier récupère sa position horizontale, il faudra attendre au moins 60 minutes avant de le remettre en marche.

Panneau de contrôle

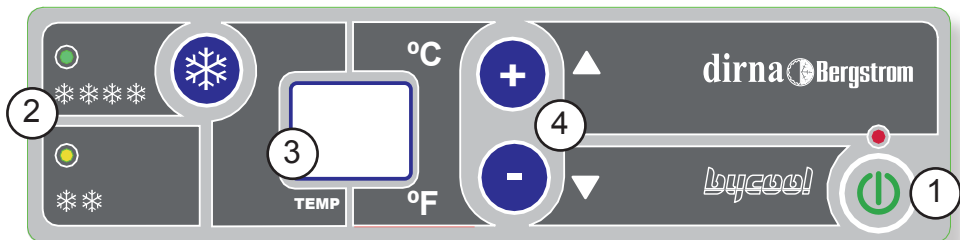

- 1.- **On/off**: allumer/éteindre l'unité et sélection des modes du fonctionnement.
 - 2.- Indique le fonctionnement des compresseurs.
 - 3.- **Display**: Écran ou se montre la fonction désirée et l'état de l'unité.
 - 4.- **Sélecteurs du température**: sélection de la température ambiante et la vitesse du souffleur (celui ci uniquement sur le mode manuel) programmation de la télécommande et degrés Fahrenheit.
- Au moment de se connecter, l'appareil effectue une check-up des leds et l'écran montre **88--bd** puis s'éteint.

Messages spéciaux de l'écran (veuillez voir Diagnostic de pannes):

Lb: Faible batterie

EO: Mauvais contact des câbles du capteur d'air de retour ou capteur d'air de retour en panne.

E2: Défaut ventilateur du condenseur ou souffleur centrifuge.

E9: Protection compresseurs (cabine rabattue).

Télécommande

Fonctions de la Télécommande:



- ① Allumage / Éteignage de l'appareil.
- ② Contrôle des vitesses du souffleur.
- ③ Contrôle de température.





Enregistrer la télécommande:

Pour enregistrer la télécommande, avec l'appareil éteint, maintenir appuyée la touche du panneau de contrôle  ; lorsqu'il devient fixe, pousser la touche **On/off** de la télécommande avant 30 sec. ou il faudra répéter l'opération.

Éliminer la télécommande:





Pour éliminer la télécommande, il faut maintenir appuyée la touche du panneau de contrôle  jusqu'à ce que , apparaisse à l'écran en clignotant ; lorsqu'il devient fixe, pousser la touche  du panneau avant 30 sec. ou il faudra répéter l'opération.



Allumage de l'Appareil

Pour allumer **Compact** pousser la touche **On/off** . L'appareil démarre toujours en Fonction **F4** (Fonction Automatique). Pour changer de fonction, il faut maintenir appuyée **On/off** , vous passerez par les différentes fonctions sur le display ; lâcher au moment d'obtenir la fonction choisie. Lors de la première mise en marche, l'appareil d'initialisera avec les paramètres établis d'usine.

Fonction **F0** – Fonctionnement Manuel

F0 permet à l'utilisateur de choisir la température de confort qui apparaîtra à l'affichage, de 15°C à 27°C ou 59°F à 71°F ainsi que de varier la vitesse de la soufflante de l'appareil (5 vitesses signalées par les sigles **U** à **U5**).





La température de confort est contrôlée en appuyant brièvement sur les touches   du panneau de contrôle   ou de la télécommande.

Les vitesses de la soufflante seront contrôlées en appuyant et maintenant les touches du panneau de contrôle   ou de la télécommande , les sigles **U1**, **U2**, **U3**, **U4**, **U5** apparaîtront à l'affichage. Quand l'appareil est en fonctionnement, les degrés sélectionnés sont affichés.







Fonction **F1** - Fonction thermomètre numérique

En sélectionnant cette Fonction **Compact** indique à l'écran la température intérieure de la cabine.





Fonction **F2** - Fonction Programmatrice de temps

F2 programme l'appareil pour sa déconnexion automatique sur une période entre 1 et 9 heures. Pour programmer, maintenir appuyée la touche **On/off**  jusqu'à visualiser à l'écran **F2**, sélectionner le temps de fonctionnement avec les touches   et confirmer en appuyant sur **On/off** .

Fonction F4 - Fonctionnement automatique de l'appareil

En sélectionnant F4, l'utilisateur peut choisir la température de confort, de 15°C à 27°C ou de 59°F à 71°F, qui sera sélectionnée avec les touches   du panneau de commande ou les touches   de la commande. Une fois sélectionné, l'écran affichera de façon intercalée  et les degrés sélectionnés. Avec cette fonction, l'équipement peut régler et contrôler automatiquement la température de confort en agissant sur les vitesses du souffleur et les compresseurs. En appuyant sur la touche  de la télécommande, la fonction F4 est annulée et passe à F0 (Fonction Manuelle). Lors de la mise en marche suivante de l'équipement, ce dernier démarre sur F4 avec les paramètres d'usine.

Fonction F5 - Sélection °F

Pour activer cette fonction, il faut appuyer pendant quelques secondes sur la touche **On/Off**  jusqu'à ce que l'écran affiche F5. Ensuite, lâcher la touche et °F s'activera directement. Pour retourner aux °C il faut appuyer pendant quelques secondes sur la touche  du panneau de commande avec l'équipement éteint. L'écran affichera  en mode clignotant. Une fois fixe, appuyer sur la touche  du panneau de commande. Lorsque cette opération est réalisée, la commande est désactivée, c'est pourquoi à la fin du processus il faut enregistrer la commande à nouveau.

Câblage électrique

AVERTISSEMENT IMPORTANT!

Attention de ne pas inverser les polarités au moment de connecter l'alimentation à l'équipement. Si cela se produisait, la plaque ne s'allumerait pas et l'équipement ne fonctionnerait pas.

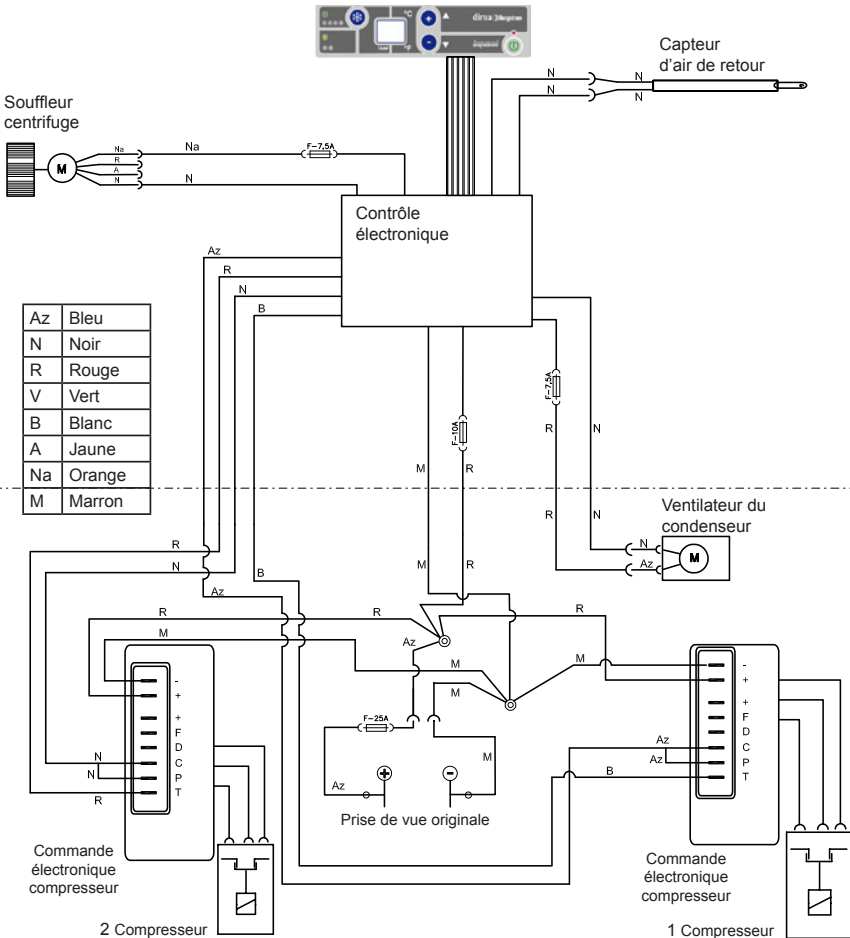

(1) Pour nettoyer le condenseur ou les vannes de drainage (*), il est nécessaire de démonter le couvercle supérieur en plastique de l'équipement (7 vis auto-fileteuses) et souffler avec de l'air sous pression le condenseur. Quant aux vannes de drainage, il faut les démonter et les nettoyer correctement à l'intérieur. Cette opération devrait être réalisée par un Service Autorisé par **Dirna Bergstrom**.

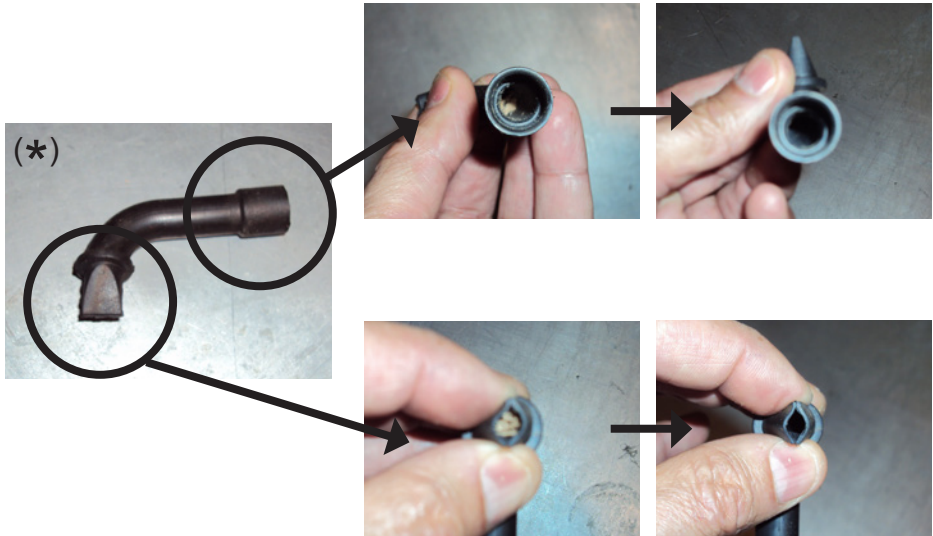

Wir danken Ihnen, dass Sie sich für unsere Produktreihe entschieden haben. **Compact** ist eine von Dirna Bergstrom konstruierte und hergestellte Klimaanlage zum Einsatz in außer Betrieb befindlichen und im Schatten und/oder nachts abgestellten Motorfahrzeugen. Die Instandhaltung erfordert lediglich die gelegentliche Reinigung (mindestens 1 Mal jährlich) des Kondensators. (1) (siehe Seite 26).

Compact wurde mit modernster Technologie konstruiert, um eine leistungsfähige und treibstoffsparende Anlage mit geringem CO₂ –Ausstoß zu erhalten. Gerade diese Eigenschaften machen sie zu einer einzigartigen Fahrzeugklimaanlage auf dem Markt.

Bei sehr hoher Fahrerhausinnentemperatur bei stehenden Fahrzeug kühlen Sie die Kabine wenige Minuten lang mit der Klimaanlage des Fahrzeugs und schalten Sie dann **Compact** ein, um die Komforttemperatur zu halten.

Bei Unklarheiten wenden Sie sich an Ihren Vertragshändler oder direkt an **Dirna Bergstrom**.

Vergessen Sie nicht, bei Ihrem Vertragshändler den **Garantieschein** anzufordern.



EMPFEHLUNG: für einen besseren betrieb des geräts sollte es während der wintermonate gelegentlich in betrieb genommen werden, um zu vermeiden, dass die dichtungen kaputt gehen.



ACHTUNG: Sollte das Gerät während des Einbaus ins Schwanken geraten oder die Kabine umkippen, muss man von dem Moment, wo sich das Gerät wieder in waagerechter Stellung befindet, mindestens 60 Minuten abwarten bis es in Betrieb genommen werden kann.

Steuertafel

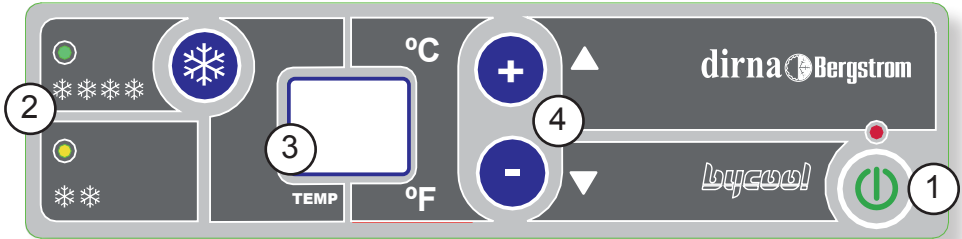

- 1.- **On/off:** Ein- und Ausschalten des Gerätes und Auswahl der Betriebsart (automatisch-manuell)
 - 2.- Zeigt an, ob die Kompressoren in Betrieb sind
 - 3.- **Display:** Zeigt die ausgewählte Funktion und den Zustand des Gerätes an.
 - 4.- **Temperatúrauswahl:** Auswahl der Anzeige der Raumtemperatur und der Lüftergeschwindigkeit (nur bei manuellem Betrieb), Programmierung der Fernbedienung und Auswahl der Temperaturanzeige in Celsius oder Fahrenheit.
- Beim Einschalten checkt die Anlage die LEDs und auf dem Display wird **88--bd** angezeigt und dann wieder ausgeschaltet.

Spezielle Displaymeldungen *(Fehlerdiagnose beachten):*

- Lb:** Batterie schwach
- EO:** Wackelkontakt der Abluftsensorkabel oder Abluftsensord defekt.
- E2:** Störung am Kondensatorlüfter oder Zentrifugalgebläse.
- E9:** Kompressorschutz (Kabine abgeklappt).



Fernbedienung

Funktionen der Fernbedienung:



- ① Ein- und Ausschaltung der Anlage.
- ② Steuerung der Gebläsedrehzahlen.
- ③ Temperatursteuerung.





Inbetriebnahme der Fernbedienung:

Zur Inbetriebnahme der Fernbedienung bei ausgeschalteter Anlage Taste  auf der Steuertafel gedrückt halten, bis auf dem Display  blinkend angezeigt wird. Sobald die Anzeige kontinuierlich leuchtet, **On/Off**-Taste der Steuerung vor Ablauf von 30 Sek. drücken; sonst muss der gesamte Vorgang wiederholt werden.



Außerbetriebnahme der Fernbedienung:





Zur Außerbetriebnahme der Fernbedienung Taste  auf der Steuertafel gedrückt halten, bis auf dem Display blinkend , blinkend angezeigt wird. Sobald die Anzeige kontinuierlich leuchtet -Taste der Steuerung vor Ablauf von 30 Sek. drücken; sonst muss der gesamte Vorgang wiederholt werden.









Einschaltung der Anlage

Compact wird durch Betätigen der **On/Off**-Taste  eingeschaltet. Die Anlage startet immer in Funktion **F4** (Automatik). Zum Umschalten der Funktion **On/Off**-Taste  drücken und auf dem Display die einzelnen Funktionen nacheinander durchschalten und Taste loslassen, sobald die gewünschte Funktion erreicht ist. Bei der ersten Inbetriebnahme startet die Anlage mit den werkseitig eingestellten Parametern.

Betrieb **F0** - Manuelle Betriebsweise

F0 ermöglicht es dem Anwender, die gewünschte Temperatur aus der Anzeige von 15°C bis 27°C oder 59°F bis 71°F ebenso wie die Geschwindigkeit des Gebläses zu verändern (5 Geschwindigkeiten gekennzeichnet mit den Ziffern  bis .





Die gewünschte Temperatur wird durch einen kurzen Druck auf die Taste   auf der Schalttafel oder der   Fernsteuerung gesteuert.

Die Geschwindigkeiten des Gebläses werden gesteuert, indem die Tasten   auf der Schalttafel oder der  Fernsteuerung ständig niedergedrückt gehalten werden, wobei in der Anzeigen die folgenden Zeichen angezeigt werden , , , , . Wenn das Gerät sich in Betrieb befindet, werden auf der Anzeige die gewählten Grade angezeigt.







Funktion **F1** - Funktion Digitalthermometer

Wird diese Funktion gewählt, dann zeigt **Compact** auf dem Display die Innentemperatur des Fahrerhauses an.





Funktion **F2** - Funktion Zeitprogrammierer

F2 programmiert die Anlage zur automatischen Abschaltung für einen Zeitraum von 1 bis 9 Stunden. Zum Programmieren Taste **On/Off**  gedrückt halten, bis auf dem Display **F2** angezeigt wird. Betriebsdauer mit den   Tasten wählen und durch Druck auf **On/Off** bestätigen .

Betrieb F4 - Automatische Betriebsweise des Gerätes

Durch Wählen von F4 kann der Benutzer die Komforttemperatur mit den Tasten   des Bedienfelds bzw. den Tasten   der Fernbedienung zwischen 15°C und 27°C bzw. 59°F und 71°F wählen. Bei der Wahl erscheinen auf dem Display abwechselnd  und die gewählten Grade. Mit dieser Funktion regelt und steuert das Gerät automatisch die Komforttemperatur anhand der Geschwindigkeiten des Gebläses und der Kompressoren. Durch Drücken der Taste  der Fernbedienung wird die Funktion F4 deaktiviert und F0 (manueller Betrieb) eingeschaltet. Beim ersten Einschalten des Geräts werden unter F4 die Werkparameter angezeigt.

Funktion F6 - Auswahl °F

Um diese Funktion zu aktivieren, die Taste **On/Off**  gedrückt gehalten, bis sie auf dem Display F6 erscheint; dann die Taste loslassen und es wird direkt °F aktiviert. Um zu °C zurückzukehren, die Taste  des Bedienfelds bei ausgeschalteter Anlage gedrückt halten, dann erscheint auf dem Display die Blinkanzeige , leuchtet diese Anzeige kontinuierlich, die Taste  des Bedienfelds drücken. Bei diesem Vorgang wird die Fernbedienung deaktiviert, weshalb sie am Ende erneut angemeldet werden muss.

Elektrische Verkabelung

WICHTIGER WARNHINWEIS!

Darauf achten, dass die Polaritäten beim Anschluss der Stromversorgung an das Gerät nicht vertauscht werden. Ist dies der Fall, schaltet sich die Elektroniktafel nicht ein und das Gerät funktioniert nicht.

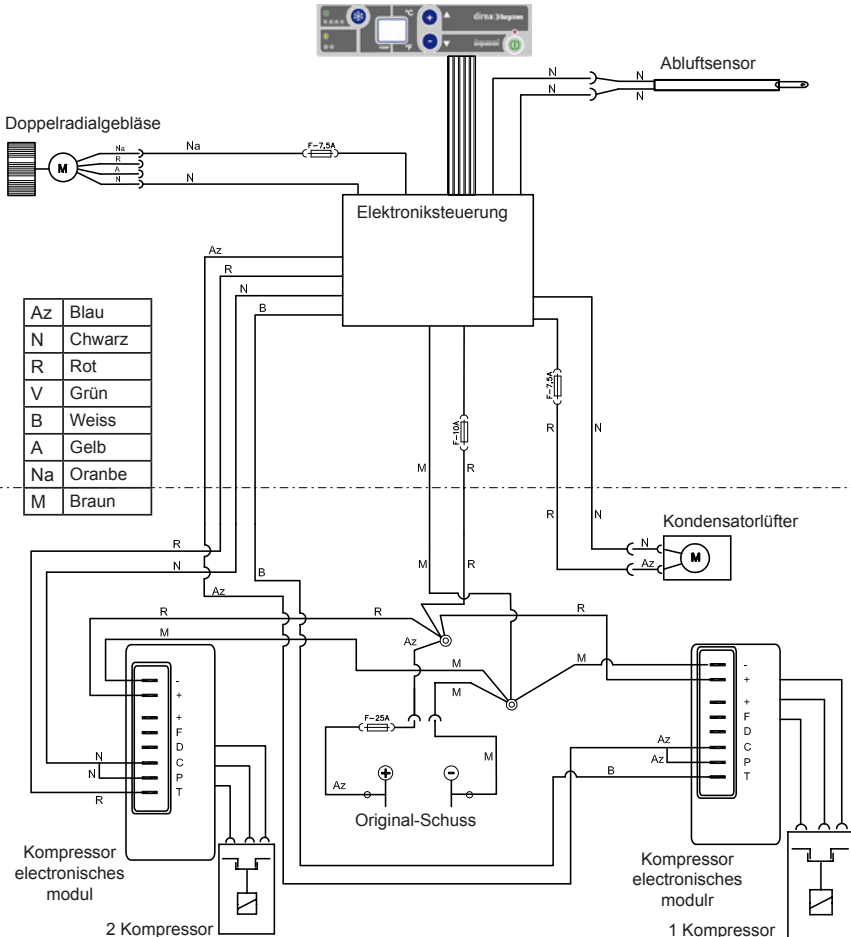

(1) Zum Reinigen des Kondensators oder der Drainageventile (*) die obere Kunststoffabdeckung der Anlage abnehmen (7 Blechschrauben) und Kondensator mit Druckluft ausblasen bzw. Drainageventile ausbauen und innen reinigen. Diese Tätigkeit sollte von einer von **Dirna Bergstrom** autorisierten Servicestelle durchgeführt werden.

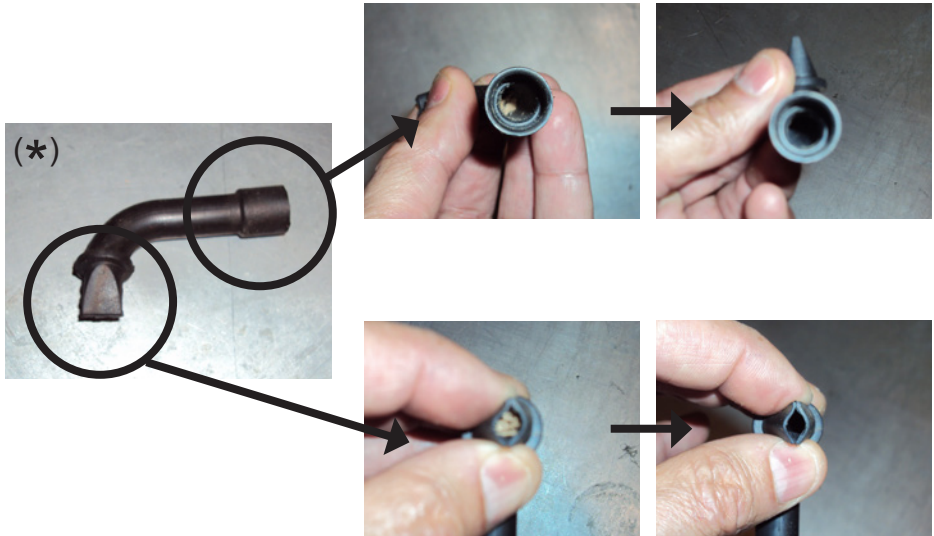

Grazie per il vostro acquisto e per aver depositato la vostra fiducia nella nostra gamma di prodotti. **Compact** è un dispositivo ad Aria Condizionata ideato e fabbricato da Dirna Bergstrom per l'uso a motore del veicolo spento nei periodi di riposo all'ombra e/o di notte. L'unica manutenzione richiesta è la pulizia periodica del condensatore almeno 1 volta all'anno (1) (vedere a pagina 31).

Compact è stato ideato con la tecnologia più avanzata per raggiungere un rendimento efficace, una riduzione del consumo di combustibile e nelle emissioni di CO₂ nell'atmosfera. Queste caratteristiche lo rendono unico nel mercato dell'Aria Condizionata per veicoli.

Se la temperatura nella cabina del vostro veicolo è molto elevata per il riposo, potrete raffreddare la cabina con l'aria condizionata del veicolo per qualche minuto e, successivamente, collegare il **Compact** per mantenere la temperatura comfort.

Per qualsiasi dubbio consultate il vostro concessionario o direttamente Dirna Bergstrom

Non dimenticate di richiedere al vostro concessionario la **scheda di garanzia**.



CONSIGLIO: per migliorare il funzionamento dell'impianto, si consiglia di metterlo in moto di tanto in tanto nei mesi invernali, allo scopo di evitare il danneggiamento delle guarnizioni.



ATTENZIONE: Se durante il montaggio si inclina l'impianto o si ribalta la cabina con l'impianto montato, prima di rimettere in funzione l'impianto occorre attendere almeno 60 minuti dal momento in cui è di nuovo in posizione orizzontale.

Pannello di controllo

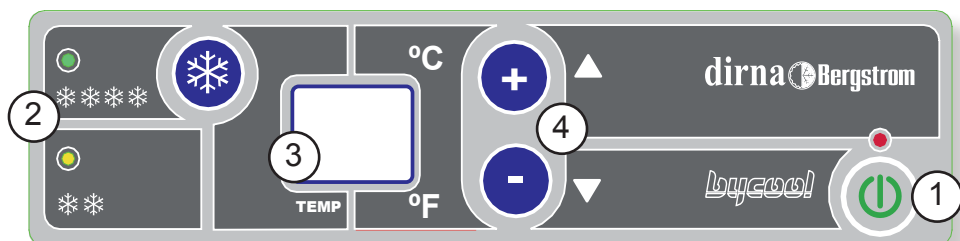

- 1.- **On/Off:** accensione e spegnimento dell'impianto e selezione delle modalità di funzionamento.
 - 2.- Indica il funzionamento dei compressori.
 - 3.- **Display:** Schermo sul quale sono indicati la funzione selezionata e lo stato dell'impianto.
 - 4.- **Selettori della temperatura:** selezione della temperatura ambiente e della velocità del ventilatore (quest'ultima solo in modo manuale), programmazione del comando e gradi Fahrenheit.
- Quando si collega, il dispositivo effettua un controllo dei led e appare nel display **88--bd** e si spegne.

Messaggi speciali del display (si prega di osservare Diagnosi di guasti):

- Lb:** Batteria quasi scarica.
- EO:** Cattivo contatto dei cavi del sensore dell'aria di ritorno o sensore dell'aria di ritorno guasto.
- E2:** Guasto al ventilatore del condensatore o soffiante centrifugo.
- E9:** Protezione compressori (cabina ribaltata).



Telecomando

Funzioni del Telecomando:



- 1) Accensione / Spegnimento del dispositivo.
- 2) Controllo delle velocità del soffiante.
- 3) Controllo della temperatura.





Attivare il telecomando:

Per attivare il telecomando, con il dispositivo spento mantenere premuto il tasto  del pannello di controllo fino a quando appare nel display  lampeggiante; quando rimane fisso premere il tasto On/off del telecomando prima di 30 sec., altrimenti bisognerà ripetere tutta l'operazione.

Disattivare il telecomando:





Per disattivare il telecomando, bisogna mantenere premuto il tasto  del pannello di controllo fino a quando appare nel display  lampeggiante; quando rimane fisso premere il tasto  del pannello prima di 30 sec., altrimenti bisognerà ripetere tutta l'operazione.



Accensione del Dispositivo

Per accendere **Compact** premere il tasto **On/off** . Il dispositivo si avvia sempre in Funzione **F4** (Funzione Automatica). Per cambiare la funzione bisogna mantenere premuto **On/off** , scorreranno le varie funzioni sul display, rilasciare quando si raggiunge la funzione desiderata. Al primo avviamento del dispositivo verranno applicati i parametri predefiniti di fabbrica.

Funzione **F0** - Funzionamento manuale

F0 consente all'utente di scegliere la temperatura di comfort che compare sul display (da 15°C a 27°C o da 59°F a 71°F) e di modificare la velocità della ventola dell'impianto (5 velocità contraddistinte dalle sigle da **U1** a **U5**).





La temperatura di comfort si controlla premendo brevemente i tasti   del quadro comandi o   del telecomando.

Le velocità della ventola si controllano mantenendo premuti i tasti   del quadro comandi o  del telecomando; sul display compaiono le sigle **U1**, **U2**, **U3**, **U4**, **U5**. Quando l'impianto è in funzione, sul display compaiono i gradi impostati.







Funzione **F1** - Funzione termometro digitale

Selezionando questa funzione **Compact** indica nel suo display la temperatura interna della cabina.





Funzione **F2** - Funzione Programmazione tempo

F2 programma il dispositivo per lo scollegamento automatico in una fascia tra 1 e 9 ore. Per programmare mantenere premuto il tasto **On/off**  fino a quando si vede nel display **F2**, selezionare il tempo di funzionamento con i tasti   e confermare premendo **On/off** .

Funzione F4 - Funzionamento automatico dell'impianto

La selezione di F4 consente all'utente di scegliere la temperatura di comfort da 15°C a 27°C, o da 59°F a 71°F che selezionerà con i tasti   del pannello di controllo o con i tasti   del telecomando. Selezionandolo appariranno sul display, alternativamente,  e i gradi selezionati. Con questa funzione il dispositivo regola e controlla automaticamente la temperatura di comfort che agisce sulle velocità del soffiante e sui compressori. Premendo il tasto  del telecomando si annulla la funzione F4 e si passa a F0 (Funzione Manuale). Nella prima accensione il dispositivo si avvia in F4 con i parametri di fabbrica.

Funzione F5 - Selezione ° F

Per attivare questa funzione si deve mantenere premuto il tasto **On/Off**  fino a quando appare nel display F5, rilasciare il tasto e si attiverà direttamente °F. Per tornare a °C si deve mantenere premuto il tasto  del pannello di controllo con il dispositivo spento, apparirà sul display  lampeggiante, quando rimane fisso premere il tasto  del pannello di controllo. Quando si effettua questa operazione il comando si disattiva per cui alla fine si deve registrare di nuovo il telecomando.

Cablaggio elettrico

AVVISO IMPORTANTE!

Fare attenzione a non invertire le polarità quando si esegue il collegamento dell'impianto. Infatti, in tal caso il quadro comandi non si accende e l'impianto non funziona.

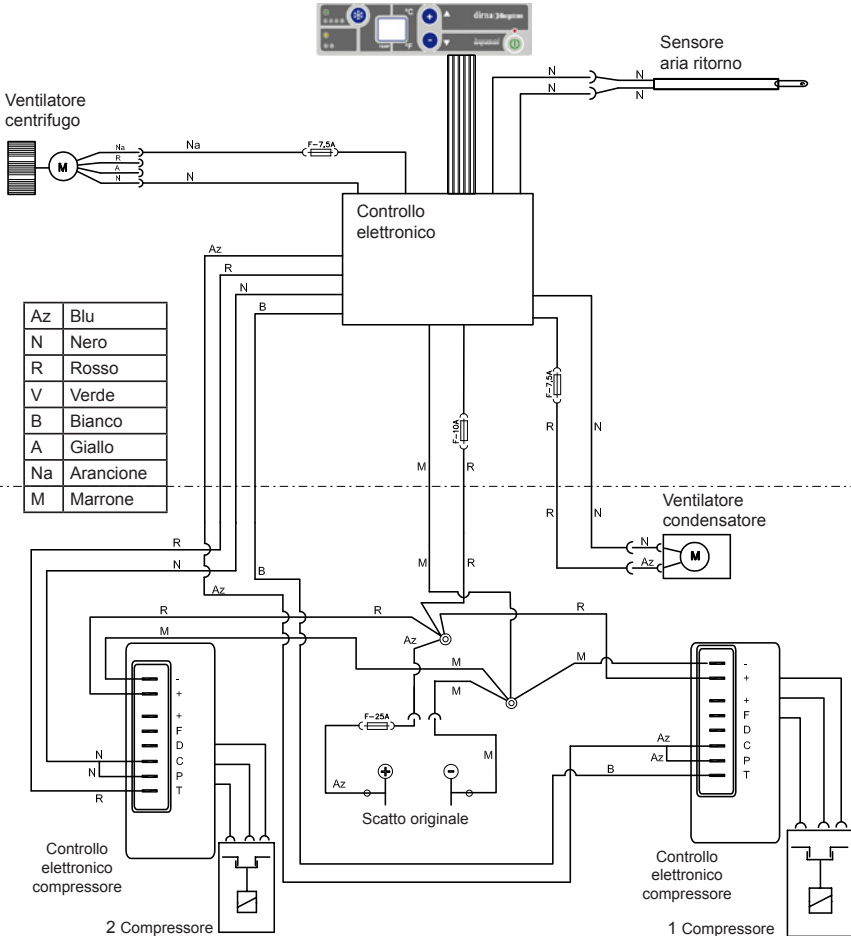

(1) Per pulire il condensatore o le valvole di drenaggio (*) è necessario smontare il coperchio superiore di plastica dell'impianto (7 viti per lamiera) e poi soffiare aria a pressione sul condensatore; le valvole di drenaggio vanno smontate e pulite internamente. È consigliabile affidare l'esecuzione di questa operazione ad un Servizio Tecnico autorizzato da **Dirna Bergstrom**.

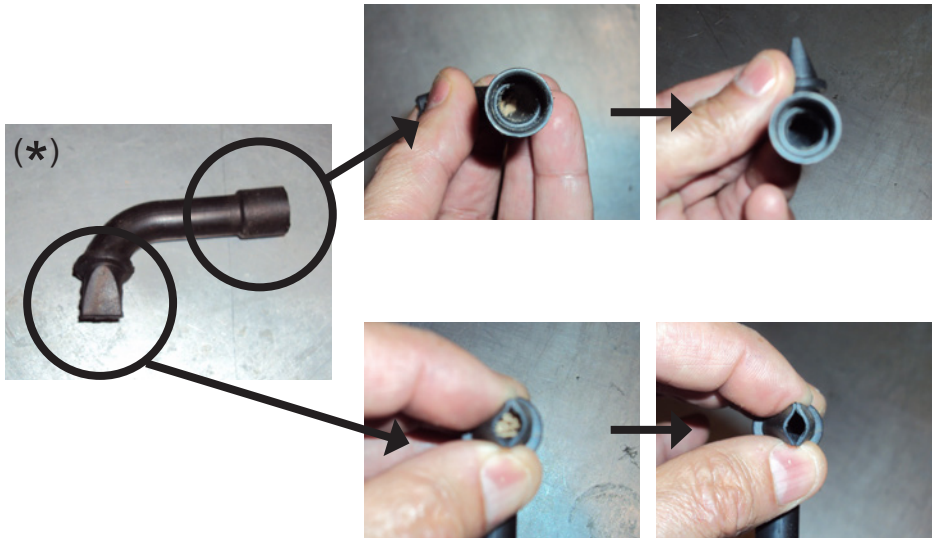

**EU Directive 2012/19/EU****Waste of electrical and electronic equipment (WEEE)**

ES	<p>Nota sobre la protección medioambiental:</p> <p>Los aparatos eléctricos y electrónicos, así como las baterías, no se deben evacuar en la basura doméstica. El usuario está legalmente obligado a llevar los aparatos eléctricos y electrónicos, así como pilas y pilas recargables, al final de su vida útil a los puntos de recogida comunales o a devolverlos al lugar donde los adquirió. Los detalles quedaran definidos por la ley de cada país. El símbolo en el producto, en las instrucciones de uso o en el embalaje hace referencia a ello.</p>
EN	<p>Note an environmental protection:</p> <p>Electric and electronic devices as well as batteries must not be disposed of with household waste. Consumers are obliged by law to return electrical and electronic devices as well as batteries at the end of their service lives to the public collecting points set up for this purpose or at the point of sale. Details to this are defined by the national law of the respective country. The symbol on the product, the instruction manual or the package indicates that a product is subject to these regulations.</p>
FR	<p>Remarques concernant la protection de l'environnement:</p> <p>Les appareils électriques et électroniques ainsi que les batteries ne doivent pas être éliminés avec les déchets ménagers. Le pictogramme présent sur le produit son manuel d'utilisation ou son emballage indique que le produit est soumis à cette réglementation. Le consommateur doit retourner le produit/la batterie usager aux points de collecte prévus à cet effet. Il peut aussi le remettre à un revendeur.</p>
GE	<p>Hinweis zum Umweltschutz:</p> <p>Elektrische und elektronische Geräte sowie Batterien dürfen nicht mit dem Hausmüll entsorgt werden. Der Verbraucher ist gesetzlich verpflichtet, elektrische und elektronische Geräte sowie Batterien am Ende ihrer Lebensdauer an den dafür eingerichteten, öffentlichen Sammelstellen oder an die Verkaufsstelle zurückzugeben. Einzelheiten dazu regelt das jeweilige Landesrecht. Das Symbol auf dem Produkt, der Gebrauchsanleitung oder der Verpackung weist auf diese Bestimmungen hin.</p>
IT	<p>Informazioni per protezione ambientale:</p> <p>Le apparecchiature elettriche ed elettroniche e le batterie non devono essere smaltite con i rifiuti domestici. I consumatori sono obbligati dalla legge a restituire i dispositivi elettrici ed elettronici e le batterie alla fine della loro vita utile ai punti di raccolta pubblici preposti per questo scopo o nei punti vendita. Dettagli di quanto riportato sono definiti dalle leggi nazionali di ogni stato. Questo simbolo sul prodotto, sul manuale d'istruzioni o sull'imballo indicano ehe questo prodotto è soggetto a queste regole.</p>

.....

.....

.....

.....

.....

.....

.....

.....

.....

.....

.....

.....

.....

.....

.....

.....

.....

.....

.....

.....

.....

.....

.....

Francisco Alonso, 6
28806 Alcalá de Henares (MADRID)

C

Contact	Phone	Fax	E-Mail
Sales (Ventas Internacional)	+34 91 8770510	+34 91 8771158	sales@dirna.bergstrominc.com
Comercial Nacional	+34 91 8775841	+34 91 8836321	ventas@dirna.bergstrominc.com
Orders & Deliveries (Logística internacional)	+34 91 8775846	+34 91 8771158	export@dirna.bergstrominc.com
Orders & Deliveries (Logística nacional)	+34 91 8775840	+34 91 8836321	comercial@dirna.bergstrominc.com
Technical Assistance (Internacional)	+49 511 86679681	+49 511 86679710	technicalassistance@dirna.bergstrominc.com
Technical Assistance (Nacional)	+34 91 8775845	+34 91 883 6321	oblanco@dirna.bergstrominc.com

www.dirna.com

Dirna Bergstrom, s.l. es titular de todos los derechos de la presente información.

La presente información es confidencial y queda prohibido cualquier acto de reproducción, distribución, comunicación pública y/o transformación de cualquier elemento de la misma sin la previa y expresa autorización de **dirna Bergstrom, s.l.**

Esta información ha de ser utilizada única y exclusivamente para el fin para el que fue creada, no siendo **dirna Bergstrom, s.l.** responsable de los posibles daños que se pudiera causar al cliente y/o a terceras partes por un incorrecto y/o inadecuado uso de la misma.

Para cualquier aclaración al respecto pueden dirigirse al Centro de Comunicaciones del fabricante **dirna Bergstrom, s.l.**

Dirna Bergstrom, s.l. (Hereinafter DIRNA) is the holder of all the rights of this information.

This information is confidential and it is absolutely forbidden any act of reproduction, distribution, public communication and/or transformation of any element of it without the previous and express authorization of **dirna Bergstrom, s.l.**

This information must be used only and exclusively for what it has been created, **dirna Bergstrom, s.l.** doesn't assume any responsibility of possible damages that could be caused to the client and/or third parties for a wrong and/or inadequate use of it.

For any doubt about the aforementioned please contact **dirna Bergstrom, s.l.** by Communication Centre.

Dirna Bergstrom, s.l. est titulaire de tous les droits de la présente information.

La présente information est confidentielle et tout acte de reproduction, distribution, communication publique et/ou transformation de tout élément lié à cette information est interdit sans l'autorisation préalable et expresse de **dirna Bergstrom, s.l.**

Cette information doit être utilisée uniquement et exclusivement dans le but pour lequel elle a été créée, **dirna Bergstrom, s.l.** n'étant pas responsable d'éventuels dommages pouvant affecter les clients et/ou des tierces personnes dus à une utilisation incorrect et/ou inadéquate de cette information. Pour toute clarification à ce sujet, veuillez vous adresser au Centre de Communications du fabricant **dirna Bergstrom, s.l.**

Dirna Bergstrom, s.l. Ist der Inhaber dieser Information.

Der Inhalt dieser Information ist vertraulich, und die Vervielfältigung, Verteilung, Veröffentlichung bzw. Abänderung von Teilen daran ohne vorherige und schriftliche Genehmigung durch **dirna Bergstrom, s.l.** ist untersagt.

Diese Information darf nur für jenen Zweck verwendet werden, für den sie geschaffen wurde, und **dirna Bergstrom, s.l.** haftet nicht für die möglichen Schäden, die dem Kunden und/oder Dritten durch eine falsche oder ungeeignete Anwendung dieser Information entstehen könnte.

Weitere Informationen hierzu erhalten Sie von der Kommunikationszentrale des Herstellers **dirna Bergstrom, s.l.**

Dirna Bergstrom, s.l. é titolare di tutti i diritti della presente informazione.

La presente informazione é confidenziale ed é vietata qualsiasi forma di riproduzione, distribuzione, comunicazione pubblica e/o trasformazione di qualsiasi elemento della stessa senza la previa ed espressa autorizzazione di **dirna Bergstrom, s.l.**

Questa informazione deve essere usata unicamente ed esclusivamente per la finalità creata. **dirna Bergstrom, s.l.** declina qualsiasi responsabilità dai possibili danni causati al cliente e/o a terzi da un non corretto e/o inadeguato uso della stessa.

Per qualsiasi chiarimento al rispetto rivolgersi al Centro delle Comunicazioni del fabbricante **dirna Bergstrom, s.l.**