

# bycool!

green line

## COMPACT 3.0

**Manual del usuario**

*User's handbook*

**Manuel de l'utilisateur**

*Benutzerhandbuch*

**Manuale per l'utente**

*Instrukcja montażu*

**Návod k montáži**

*Handleiding*

**ES** Spanish

**EN** English

**FR** French

**GE** German

**IT** Italian

**PL** Polish

**CZ** Czech

**NL** Nederlands

Gracias por su adquisición y por confiar en nuestra gama de productos.

**Compact 3.0** es un equipo de aire acondicionado autónomo a motor parado y motor en marcha y de uso nocturno y diurno.

**Compact 3.0** garantiza la refrigeración de la cabina del vehículo durante los periodos de descanso del conductor, operaciones de carga y descarga así como durante la conducción.

**Compact 3.0** está diseñado con la más avanzada tecnología para lograr un eficaz rendimiento, una reducción en el gasto de combustible y en las emisiones de CO<sub>2</sub> a la atmósfera.

Son estas características lo que lo hacen único en el mercado del Aire Acondicionado para vehículos.

El único mantenimiento requerido es la limpieza periódica del condensador y las válvulas de drenaje al menos 1 vez al año (ver página 6).

Para cualquier duda consulte a su **concesionario** o directamente a **dirna Bergstrom, s.l.**

No olvide solicitar a su concesionario su **tarjeta de garantía** cumplimentada. Puede enviar sus sugerencias visitando nuestra web **www.bycool.com**



**RECOMENDACIÓN:**

**Para un mejor funcionamiento del equipo es aconsejable ponerlo en marcha ocasionalmente durante los meses de invierno con el fin de evitar que las juntas se deterioren.**



**ATENCIÓN:**

**Si durante el montaje el equipo se inclina o se abate la cabina con el equipo montado, se deberá esperar un mínimo de 60 minutos, desde que el equipo quede horizontal, antes de ponerlo en marcha.**

**Panel de control**

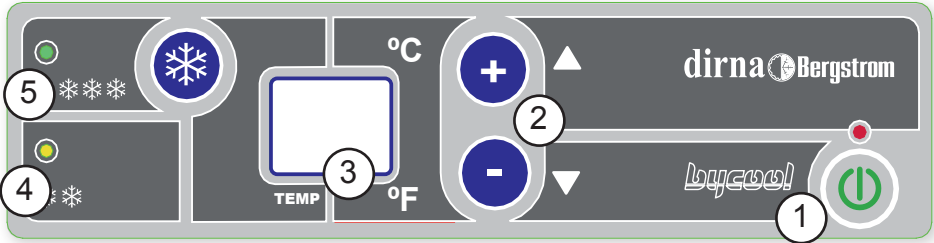

- 1.- **On/off:** encendido - apagado del equipo y selección de modo F4/ F0/ F1/ F2/ F6
  - 2.- **Selector de temperatura (15/ 27°C - 59/80 °F), Programación del mando y grados Fahrenheit y Velocidad de aire:** Control de temperatura ambiente y velocidad del soplador centrífugo (entre 1ª y 5ª velocidad) solo modo manual.
  - 3.- **Display:** Pantalla donde se indica la función seleccionada y el estado del equipo.
  - 4.- **Led :** Encendido - indica potencia intermedia F0, F4
  - 5.- **Led :** Encendido - indica potencia máxima F0, F4
- Al conectar, el equipo hace un chequeo de los leds y aparece en display **SL-2** y se apaga.

**Mensajes especiales del display (por favor mirar Diagnósis de averías):**

- Lb:** “Low Battery” Batería baja (*emitirá pitidos durante un breve período de tiempo y el equipo se apagará*).
- E0:** Mal contacto de los cables del sensor de aire de retorno o sensor de aire de retorno averiado.
- E2:** Fallo en ventilador de condensador o soplador centrífugo.
- E6:** Mal contacto de los cables del sensor antihielo o sensor antihielo averiado.
- E9:** Protección compresores (cabina abatida).

**Encendido del Equipo**







Para encender **Compact 3.0** pulsar la tecla **On/off** . El equipo siempre arranca en Función **F4** (*Función Automática*).

Para cambiar de función, mantener pulsada la tecla **On/Off** . Irán pasando las distintas funciones por el Display, soltar la tecla al obtener la función deseada.

## F0 Funcionamiento Manual del equipo , a potencia intermedia. P0 Funcionamiento Manual, Máxima potencia.

**F0** El usuario puede elegir la temperatura de confort así como variar la velocidad del soplador del equipo de forma manual. **En caso de estar en marcha el motor del vehículo o poner el motor del vehículo en marcha el equipo pasara automáticamente a modo P0 en un breve periodo de tiempo.**





**NOTA:** Esta función P0, no es seleccionable manualmente. Es activada automáticamente por el equipo. Estando el motor del vehículo parado esta función puede también ser activada automáticamente por el equipo, si éste detecta que las baterías están muy cargadas. El equipo permanecerá en este modo durante un tiempo para después pasar al modo F0 seleccionado.

La temperatura de confort se controla pulsando brevemente las teclas   del panel de control o   del mando. Las velocidades del soplador serán controladas manteniendo pulsadas las teclas   del panel de control o desde  del mando apareciendo en el display las siglas U1, U2, U3, U4, U5.

## F1 - Función termómetro digital

En esta función **Compact 3.0** indica en su display la temperatura interior de la cabina.

## F2 - Función Programadora de tiempo

**F2** programa al **equipo** para su desconexión automática en un período de entre 1 y 9 horas. Para programar mantener pulsada la tecla **On/Off**  hasta visualizar en el display **F2**, seleccionar el tiempo de funcionamiento con las teclas   y confirmar pulsando **On/Off** .



## F4 Funcionamiento automático del equipo, a potencia intermedia P4 Funcionamiento automático del equipo a máxima potencia

Al seleccionar **F4** aparecerá en el display **CA** alternado con la temperatura seleccionada. El usuario puede elegir la temperatura de confort de forma manual. Con esta función el equipo regula automáticamente sus prestaciones hasta alcanzar la temperatura de confort seleccionada. **En caso de estar en marcha el motor del vehículo o poner el motor del vehículo en marcha, el equipo pasara automáticamente a modo P4 en un breve periodo de tiempo.**

**NOTA:** Esta función P4, no es seleccionable manualmente. Es activada automáticamente por el equipo. Estando el motor del vehículo parado esta función puede también ser activada automáticamente por el equipo, si éste detecta que las baterías están muy cargadas. El equipo permanecerá en este modo durante un tiempo para después pasar al modo F4 seleccionado.

La temperatura de confort se controla pulsando brevemente las teclas + - del panel de control o + - del mando.

## Función F6 - Selección °F

Para activar esta función se debe mantener pulsada la tecla On/off  hasta que aparezca en el display F6, soltar la tecla y se activará directamente °F. Para volver a °C se debe mantener pulsada la tecla - del panel de control con el equipo apagado, aparecerá en el display  parpadeando, cuando se quede fijo pulsar la tecla + del panel de control. Al realizar esta operación el mando se desactiva por lo que al finalizar se debe dar de alta el mando de nuevo.

## Mando a distancia

Funciones del Mando a distancia:

- 1 Encendido / Apagado del equipo (On/ Off).

**Nota:** Al pulsar este botón el equipo se enciende en modo automático F4 / P4



- 2 Control de las velocidades del soplador (sólo modo manual)

**Nota:** estando encendido el equipo en modo automático F4 / P4, si el usuario actúa sobre esta tecla, el equipo pasa a modo manual F0 / P0. De este modo el usuario podrá elegir el flujo de aire deseado pulsando sobre esta tecla, apareciendo en en el display las siglas W1, W2, W3, W4, W5, W4, W3, W2, W1.



- 3 Control de temperatura: La temperatura de confort se controla pulsando brevemente las teclas + / - (15/ 27 °C - 59/80° F).



### Dar de alta el mando a distancia:

Para dar de alta el mando a distancia, con el equipo apagado mantener pulsada la tecla  del panel de control hasta que aparezca en el display  parpadeando, cuando quede fijo pulsar la tecla **On/off** del mando antes de 30 seg. o habrá que repetir la operación completa.

### Dar de baja el mando a distancia:

Para dar de baja el mando a distancia se debe mantener pulsada la tecla  del panel de control hasta que aparezca en el display , parpadeando, cuando quede fijo pulsar la tecla  del panel antes de 30 seg. o habrá que repetir la operación completa.

- Para limpiar el condensador o las válvulas de drenaje (\*) es necesario desmontar la tapa superior de plástico del equipo (7 tornillos roscachapa) y soplar con aire a presión el condensador, las válvulas de drenaje hay que desmontarlas y limpiarlas interiormente. Es recomendable que esta operación la realice un servicio autorizado por **Dirna Bergstrom**.



Esquema eléctrico

¡AVISO IMPORTANTE!

**Precaución** de no invertir las polaridades al conectar la alimentación en el equipo. Si esto sucediera la placa no se enciende y el equipo no funciona y se producirán daños irreparables en los módulos de los compresores.

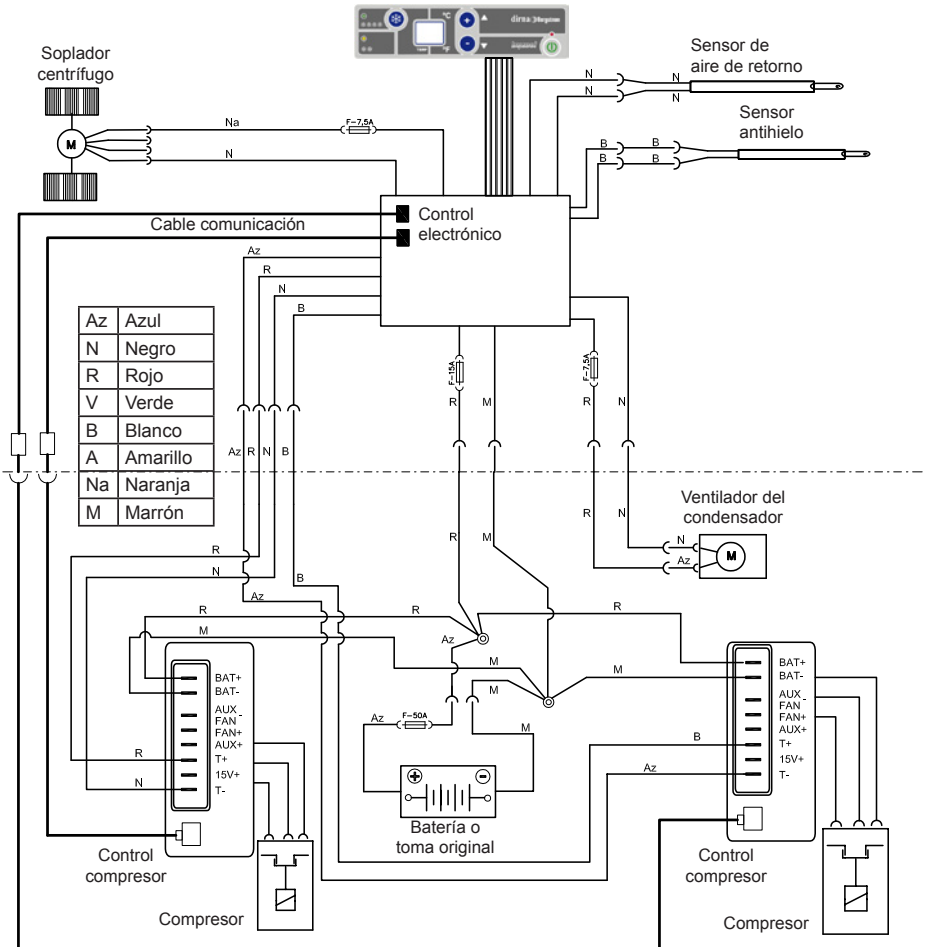

Thank you for purchasing and placing your trust in our new range of products.

**Compact 3.0** is a standalone A/C System suitable for use with the engine Off and engine On ( Night and Day use).

**Compact 3.0** guarantees the climatic comfort in the vehicle's cab during the resting periods of the driver, loading and unloading operations as well as while driving.

**Compact 3.0** is designed with the latest technology to obtain maximum performance, a reduction in fuel costs and CO<sub>2</sub> emissions to the atmosphere.

These features are what make it unique in the automobile air-conditioning market.

The only maintenance required is periodic cleaning of the condenser and drain valves at least 1 time per year (see page 12).

If you have any doubts, consult your **dealer** or **dirna Bergstrom, s.l.** directly.

Do not forget to request your fulfilled **warranty card** from the dealer.

You can also send your suggestions visiting our web **www.bycool.com**



**RECOMMENDATION:**

For optimal operation of the unit, it is recommended to start it up occasionally during the winter months in order to prevent the joints from deteriorating.



**NOTE:**

If, during assembly, the unit becomes slanted or the cabin drops with the unit mounted, wait for at least 60 minutes from the moment the unit is horizontal before starting up.



**Control Panel**

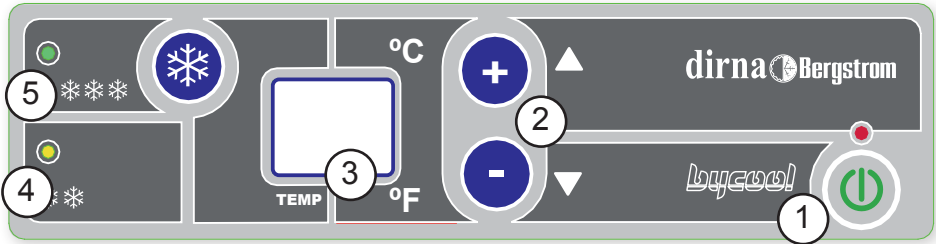



- 1.- **On/off:** Switching the unit On - Off and mode selection **F4/ F0/ F1/ F2/ F6**
  - 2.- **Temperature selector (15/ 27 °C - 59/80° F), Remote control programming, Fahrenheit degrees and Air Speed:** Ambient temperature control and centrifugal blower speed (between 1st and 5th speed) manual mode only.
  - 3.- **Display:** Screen showing the function selected and the status of the equipment.
  - 4.- **Led :** On - indicates intermediate power **F0, F4**
  - 5.- **Led :** On - indicates maximum power **F0, F4**
- On connection, the equipment checks the leds and **E1-2** appears on the screen and turns off.

**Special display messages** (please check Trouble Shooting):

- Lb:** “Low Battery” (the unit will beep for a few moments and the unit will turn off).
- E0:** Poor return air sensor wire contact or return air sensor faulty.
- E2:** Electrofan or blower failure.
- E6:** Poor anti-freeze sensor wire contact or anti-freeze sensor faulty.
- E9:** Compressor protection (cabin tilted).

**Turning the Equipment On**

To turn the **Compact 3.0** unit on, press the **On/off** key  . The unit will always start up on the **F4** Function (*Automatic Function*).





To change the function, hold down the **On/Off** key  . The different functions will be displayed, release the key on obtaining the desired function.

### Función F0 Manual Operation of the equipment, at intermediate power

#### P0 Manual Operation, Maximum power

F0 The user can choose the comfort temperature and change the unit's blower speed manually. **If the vehicle's engine is running or started up, the unit will automatically pass into P0 mode in a brief period of time.**



**NOTE:** This function, P0, cannot be selected manually. It is automatically activated by the unit. This function can also be automatically activated by the unit with the vehicle's engine off whenever it detects that the batteries are well charged. The unit will remain in this mode for a time after passing into selected F0 mode.

Comfort temperature can be controlled by briefly pressing the control keys  or  of the remote control. The blower speeds can be controlled by keeping the  keys of the control panel pressed down or from  on the remote control, with the display showing U1, U2, U3, U4, U5.

### Function F1 - Digital thermometer function.

In this function, the Compact 3.0 will indicate on the screen the temperature inside the cabin.

### Function F2 - Time Programming Function

F2 programmes the unit to disconnect automatically during a period of time between 1 and 9 hours. To programme it, keep the **On/Off**  pressed until F2 appears on the screen, select the operating time with the  keys and confirm by pressing **On/Off** .

### Function F4 Automatic Operation of the Unit, at intermediat power

#### P4 Automatic Operation of the unit at maximum power

When selecting F4 the symbol  will appear on the display alternating between the selected temperatures. The user can choose the comfort temperature manually. With this function, the unit regulates automatically its performance parameters until the chosen comfort temperature is achieved. **If the engine is running or the engine starts running, the unit will automatically change onto the P4 mode within a short period of time.**

**NOTE:** This P4, function cannot be selected manually. It is activated automatically by the unit. When the motor is stopped, this function can also be activated automatically by the unit, if the unit detects that the batteries are fully charged. The unit will remain in this mode for a while and then it will change onto the selected F4 mode.

Comfort temperature can be controlled by briefly pressing the keys + - of the control panel or + - of the remote control.

**F6 Function: °F Selection**

To activate this function, keep the On/off key pressed down until the display shows F6, and then release the key to directly enable °F. To return to °C, keep the - key on the control panel pressed down with the display flashing when it stops flashing, press the + key on the control panel. The control is disabled when carrying out this operation, meaning it must be registered again once finished.

**Remote control**

**Remote Control Functions:**

- 1 Unit On / Off

**Note:** when this Key is pushed, the unit starts in automatic mode F4 / P4



- 2 Blower speed control (manual mode only)

**Note:** while the unit is working in automatic mode F4 / P4, if the user press this key, the unit will change the working mode to manual F0 / P0. This allows the user to choose the desired air flow by pushing this key and the following symbols will appear on the display: U1, U2, U3, U4, U5, U4, U3, U2, U1.



- 3 Temperature control: The comfort temperature is controlled by briefly pressing the + - keys (15/ 27 °C- 59/80° F).



### How to activate remote control:

In order to activate remote control, while equipment is switched off, push key  from control panel until  flashes on display. When it stops flashing, push the **On/off** key on in the remote control. You will have to do it within 30 seconds or else you will have to repeat the whole operation.

### How to deactivate remote control:

In order to deactivate remote control, push key  of control panel until , flashes on display. Once it stops flashing, push key  on panel. You will have to do it within 30 seconds or else you will have to repeat the whole operation.

- In order to clean the condenser or the drainage valves (\*) it is necessary to take down the top plastic cover of the unit (7 tapping screws) and blow the condenser with compressed air; the drainage valves must be taken down and cleaned inside. We recommend entrusting this operation to a technical service authorised by **Dirna Bergstrom**.



Electric wiring

IMPORTANT WARNING

**Take care** not to invert polarities when connecting the unit to the power supply. If this were to happen, the unit will not work and irreparable damage will be caused in the compressor modules.

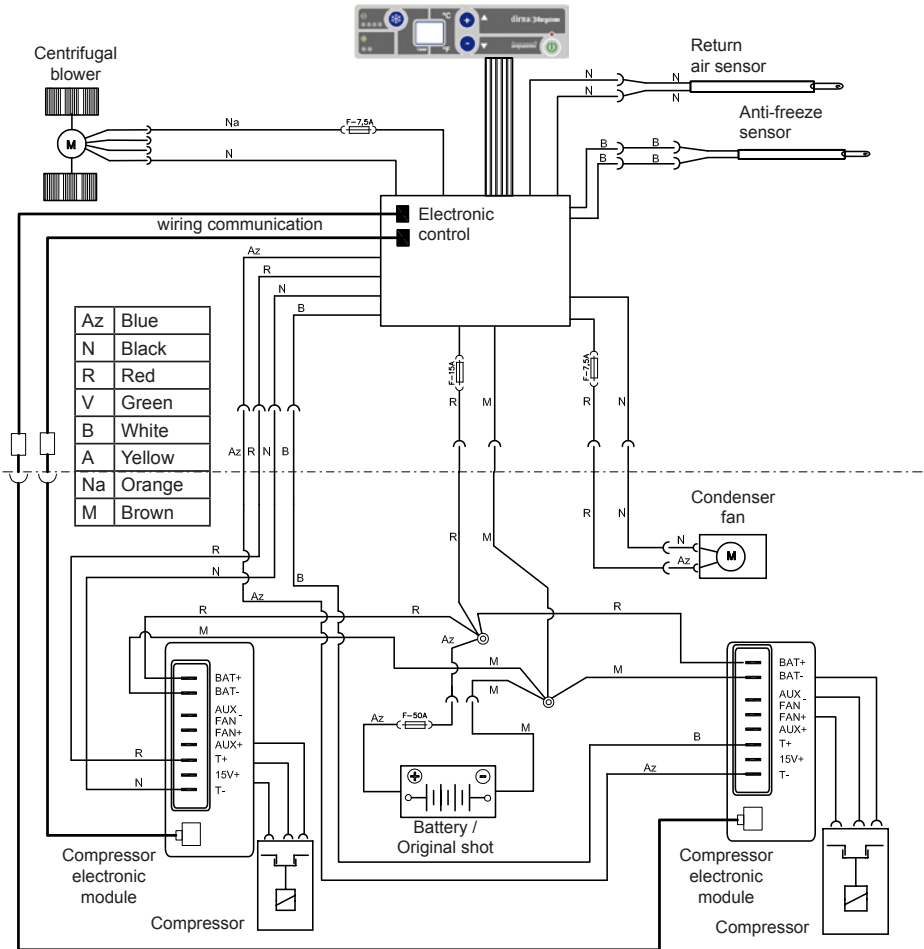

Merci pour votre achat et pour la confiance envers notre gamme de produits.

**Compact 3.0** est un appareil de climatisation autonome fonctionnant avec moteur en marche et moteur à l'arrêt, nuit et jour.

**Compact 3.0** assure le refroidissement de la cabine du véhicule pendant les pauses du conducteur, les opérations de chargement et de déchargement ainsi que durant la conduite.

**Compact 3.0** a été conçu avec la technologie la plus moderne pour obtenir un rendement performant, une réduction de la dépense de combustible et des émissions de CO<sub>2</sub> dans l'atmosphère.

Ces caractéristiques en font un produit unique sur le marché de la Climatisation pour véhicules. La seule maintenance requise est le nettoyage régulier du condenseur et des vannes de vidange au moins une fois par an (voir page 18).

Pour toute information, adressez-vous à votre **concessionnaire** ou directement à **dirna Bergstrom, s.l.**

Ne pas oublier de demander à votre concessionnaire de vous remettre le **certificat de garantie** dûment complété.

Vous pouvez également nous faire part de vos suggestions sur notre site web **www.bycool.com**



**RECOMMANDATION:**

**Pour obtenir un fonctionnement optimal de l'équipement, il est conseillé de le mettre en marche régulièrement pendant les mois d'hiver, afin d'éviter la détérioration des joints.**



**ATTENTION :**

**Si pendant le montage, l'équipement s'incline ou si la cabine est repliée avec l'équipement monté, une fois que ce dernier récupère sa position horizontale, il faudra attendre au moins 60 minutes avant de le remettre en marche.**

**Tableau de commande**

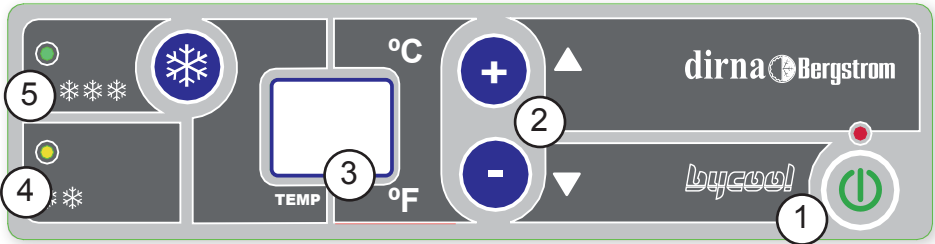

- 1.- **On/off**: allumage – extinction de l'appareil et sélection du mode **F4/ F0/ F1/ F2/ F6**
- 2.- **Sélecteur de température (15/ 27°C - 59/80 °F), Programmation de la commande et degrés Fahrenheit et Vitesse de l'air**: Contrôle de température ambiante et Vitesse du souffleur centrifuge (entre 1e et 5e vitesse) seulement en mode manuel.
- 3.- **Display**: Écran dans lequel sont indiqués la fonction sélectionnée et l'état de l'appareil.
- 4.- **Led : ON** - indique la puissance intermédiaire **F0, F4**
- 5.- **Led : ON** - Mise - indique la puissance maximum **F0, F4**

• Dès connexion, l'appareil effectue un contrôle des leds **E2-E** s' affiche au display puis s'éteint.

**Messages spéciaux de l'écran (veuillez consulter Diagnostic de pannes):**

- Lb**: "Low Battery" Batterie faible (des sifflements seront émis pendant une courte période et l'équipement s'éteindra).
- E0**: Mauvais contact des câbles du capteur d'air de retour ou capteur d'air de retour en panne.
- E2**: Défaillance du ventilateur du condensateur ou souffleur centrifuge.
- E6**: Mauvais contact des câbles du capteur antigel ou capteur antigel en panne.
- E9**: Protection compresseurs (cabine rabattue).

**Tableau de commande**

Pour allumer le **Compact 3.0** appuyer sur la touche **On/off** . L'appareil démarre toujours dans la Fonction **F4** (*Fonction Automatique*).

Pour changer de fonction, maintenir appuyée la touche **On/Off** . Les différentes fonctions s'afficheront au fur et à mesure au Display, dès affichage de la fonction souhaitée, relâcher la touche.

## F0 Fonctionnement manuel de l'appareil à la puissance intermédiaire

### P0 Fonctionnement manuel, à la puissance maximale

**F0** L'utilisateur peut choisir la température de confort et varier également la vitesse du souffleur de l'équipement manuellement. **Si le moteur du véhicule est en marche ou bien s'il est démarré, l'équipement passera automatiquement au mode P0 après une courte période.**

**REMARQUE:** Cette fonction **P0** ne peut pas être sélectionnée manuellement. Elle est automatiquement activée par l'équipement. Lorsque le moteur du véhicule se trouve en arrêt, cette fonction peut également être activée automatiquement par l'équipement si ce dernier détecte que les batteries sont très chargées. L'équipement restera dans ce mode pendant une durée déterminée pour passer ensuite au mode **F0** sélectionné.

La température de confort est contrôlée en appuyant brièvement sur les touches **+ -** du panneau de contrôle ou **+ -** de la télécommande. Les vitesses du souffleur seront contrôlées en appuyant et maintenant enfoncées les touches **+ -** du panneau de contrôle ou **+ -** de la télécommande, les sigles **U1, U2, U3, U4, U5** apparaîtront à l'affichage.

## F1 - Fonction thermomètre numérique

Dans cette fonction, le **Compact** affiche au display la température intérieure de la cabine.

## F2 - Fonction Programmation du temps

**F2** programme l'appareil pour sa déconnexion automatique dans une période de 1 à 9 heures. Pour effectuer cette programmation, maintenir enfoncée la touche **On/Off** **⏻** jusqu'à affichage au display **F2**, sélectionner le temps de fonctionnement avec les touches **+ -** puis accepter en appuyant sur **On/Off** **⏻**.

## F4 Fonctionnement automatique de l'appareil à la puissance intermédiaire

### P4 Fonctionnement automatique de l'appareil à la puissance maximale



En sélectionnant **F4 CR** s'affichera au display en alternance avec la température sélectionnée. L'utilisateur peut sélectionner manuellement la température de confort. Avec cette fonction l'appareil règle automatiquement ses prestations jusqu'à atteindre la température de confort sélectionnée. **Si le moteur du véhicule est en marche ou si vous faites démarrer le moteur, l'appareil passera automatiquement au mode P4 en un très rapidement.**



**NOTE:** Cette fonction **F4**, ne peut pas être sélectionnée manuellement, elle est automatiquement activée par l'appareil. Si le moteur du véhicule est arrêté, cette fonction peut également être activée automatiquement par l'appareil s'il détecte que les batteries sont très chargées. L'appareil restera dans ce mode un certain temps pour passer ensuite au mode **F4** sélectionné.

La température de confort est contrôlée en appuyant brièvement sur les touches **+** **-** du panneau de commande ou **+** **-** de la commande.

## Fonction **F6** - Sélection ° F

Pour activer cette fonction, il faut appuyer sur la touche On/off  jusqu'à ce que **F6** apparaisse à l'affichage, lâcher la touche et °F s'activera directement. Pour revenir à °C, il faut appuyer et maintenir enfoncée la touche **-** du panneau de contrôle quand l'appareil est arrêté,  clignotera à l'affichage, quand il deviendra fixe, appuyer sur la touche **+** du panneau de contrôle. L'exécution de cette opération désactive la télécommande, par conséquent, une fois terminée, il faudra réinitialiser la télécommande.

## Télécommande

Fonctions de la télécommande:

- 1 Allumage /Extinction de l'appareil (On/ Off).

**Note:** En appuyant sur ce bouton l'appareil s'allume dans le mode automatique **F4** / **P4**

- 2 Contrôle des vitesse du souffleur (mode manuel uniquement)

**Note:** si l'appareil est allumé en mode automatique **F4** / **P4**, si l'utilisateur appuie sur cette touche, l'appareil passe au mode manuel **F0** / **P0**. l'utilisateur peut ainsi choisir le débit d'air souhaité en appuyant sur cette touche. Les sigles **W**, **W2**, **W3**, **W4**, **W5**, **W4**, **W3**, **W2**, **W** s'affichent au display..



- 3 Contrôle de la température: La température de confort est contrôlée en appuyant brièvement sur les touches **+** **-** (15/ 27 °C - 59/80° F).



### Enregistrer la télécommande:

Pour enregistrer la télécommande, avec l'appareil éteint, maintenir appuyée la touche du panneau de contrôle ; lorsqu'il devient fixe, pousser la touche **On/off** de la télécommande avant 30 sec. ou il faudra répéter l'opération.

### Éliminer la télécommande:

Pour éliminer la télécommande, il faut maintenir appuyée la touche du panneau de contrôle  jusqu'à ce que  apparaisse à l'écran en clignotant; lorsqu'il devient fixe, pousser la touche  du panneau avant 30 sec. ou il faudra répéter l'opération.

- Pour nettoyer le condenseur ou les vannes de drainage (\*), il est nécessaire de démonter le couvercle supérieur en plastique de l'équipement (7 vis auto-fileteuses) et souffler avec de l'air sous pression le condenseur. Quant aux vannes de drainage, il faut les démonter et les nettoyer correctement à l'intérieur. Cette opération devrait être réalisée par un service autorisé par **Dirna Bergstrom**.



Câblage électrique

AVERTISSEMENT IMPORTANT!

**Précaution:** ne pas inverser les polarités lors du branchement de l'appareil. Dans ce cas, la plaque de commandes ne s'allume pas et l'appareil ne fonctionne pas ; il se produit des dommages irréparables dans les modules des compresseurs.

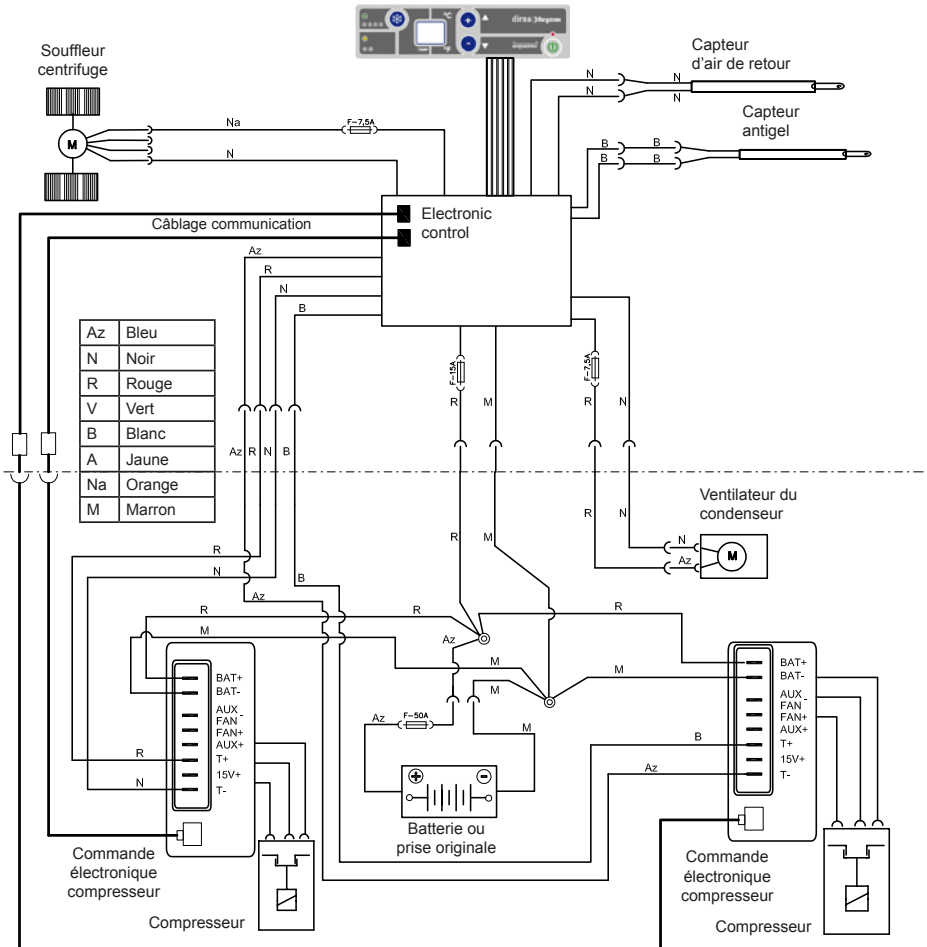

Wir danken Ihnen für Ihren Einkauf und Ihr Vertrauen in unsere Produkte.

Die **Compact 3.0** ist eine autonome Klimaanlage, die bei still stehendem und laufendem Motor, am Tag und in der Nacht verwendet werden kann.

**Compact 3.0** garantiert die Kühlung der Fahrzeugkabine während der Ruhezeiten, den Be- und Entladevorgängen sowie beim Fahren.

Die **Compact 3.0** wurde mit der fortschrittlichsten Technik konstruiert, um eine effiziente Leistung, eine Reduzierung des Kraftstoffverbrauchs und der CO<sub>2</sub>-Emissionen in der Atmosphäre zu erreichen.

Durch diese Eigenschaften ist diese Kfz-Klimaanlage einzigartig auf dem Markt.

Die einzige erforderliche Wartungstätigkeit ist die regelmäßige Reinigung des Kondensators und der Drainageventile mindestens 1 Mal im Jahr, siehe Seite 24.

Bei Fragen wenden Sie sich bitte an Ihren **Vertragshändler** oder direkt an **dirna Bergstrom, s.l.**

Bitte vergessen Sie nicht, Ihren Vertragshändler um die ausgefüllte **Garantiekarte** zu bitten.

Ihre Vorschläge und Ideen können Sie uns über unsere Internetseite [www.bycool.com](http://www.bycool.com) zukommen lassen.



**EMPFEHLUNG:**

Für einen besseren Betrieb des Geräts sollte es während der Wintermonate gelegentlich in Betrieb genommen werden, um zu vermeiden, dass die Dichtungen kaputt gehen.



**ACHTUNG:**

Sollte das Gerät während des Einbaus ins Schwanken geraten oder die Kabine umkippen, muss man von dem Moment, wo sich das Gerät wieder in waagerechter Stellung befindet, mindestens 60 Minuten abwarten bis es in Betrieb genommen werden kann.

**Bedienfeld**

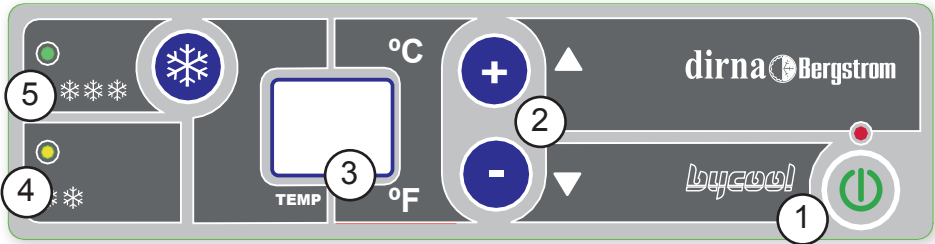

- 1.- **On/off:** An- und Ausschalten der Anlage und Wahl der Betriebsart **F4/ F0/ F1/ F2/ F6**
- 2.- **Temperaturwahlschalter (15/ 27°C - 59/80 °F), Programmierung der Fernbedienung und Grad Fahrenheit sowie Luftgeschwindigkeit:** Steuerung von Umgebungstemperatur und Drehzahl des Zentrifugalgebläses (zwischen 1. und 5. Drehzahl) nur im manuellen Betrieb.
- 3.- **Display:** Anzeige, auf dem die gewählte Funktion und der Status der Anlage angezeigt wird.
- 4.- **Led leuchtet-** Anzeige für mittlere Leistung **F0, F4**
- 5.- **Led leuchtet-** Leuchtet-Zeigt maximale Leistung an **F0, F4**

- Beim Einschalten prüft die Anlage die Leds; dann erscheint auf dem Display **E2-2** und danach erlischt dieses.

**Besondere Hinweise des Displays** (bitte unter Fehlerdiagnose nachsehen):

- Lb:** "Low Battery" Niedrige Batterieladung (*Pfeiftöne während eines kurzen Zeitraums und das Gerät schaltet sich aus.*)
- E0:** Fehlerhafter Kontakt der Kabel des Abluftsensors oder Abluftsensor defekt.
- E2:** Störung am Kondensatorlüfter oder Zentrifugalgebläse.
- E6:** Fehlerhafter Kontakt der Kabel der Frostschutzfühlerfühler oder Frostschutzfühler defekt.
- E9:** Kompressorschutz (*Kabine abgeklappt*).

**Einschalten der Anlage**

Zum Einschalten der **Compact 3.0** die **Taste On/off**  . Die Anlage startet immer in der Funktion **F4** (*Automatik-Funktion*).

Zum Ändern der Funktion, die Taste **On/Off**  gedrückt halten. Auf dem Display erscheinen nacheinander die verschiedenen Funktionen; die Taste loslassen, wenn die gewünschte Funktion erscheint.

### Funktion **F0** Manueller Betrieb der Anlage bei mittlerer Leistung **P0** Manueller Betrieb der Anlage mit maximaler Leistung

**F0** Der Benutzer kann die Komforttemperatur wählen und die Drehzahl des Anlagengebläses manuell variieren. **Läuft der Fahrzeugmotor oder wird dieser angelassen, geht die Anlage innerhalb kurzer Zeit automatisch in die Betriebsart **P0**.**



**HINWEIS:** Diese Funktion kann nicht manuell gewählt werden. Sie wird automatisch von der Anlage aktiviert. Steht der Fahrzeugmotor still, kann diese Funktion ebenfalls automatisch von der Anlage aktiviert werden, wenn diese feststellt, dass die Batterieladung sehr hoch ist. Die Anlage bleibt eine Zeit lang in dieser Betriebsart und wechselt dann in die gewählte Betriebsart **F0**.

Die Komforttemperatur wird durch kurzes Drücken der Tasten **+ -** des Bedienfelds oder **+ -** der Fernbedienung geregelt. Die Drehzahl des Gebläses wird durch Gedrückthalten der Tasten **+ -** des Bedienfelds bzw. **+ -** der Fernbedienung geregelt. Auf dem Display erscheinen dann die Zeichen **U1, U2, U3, U4, U5**.

### Funktion **F1** - Digitalthermometer

Bei dieser Funktion gibt die **Compact 3.0** auf dem Display die Innenraumtemperatur der Kabine an.

### Funktion **F2** - Programmierung der Abschaltzeit

**F2** Mit dieser Funktion programmiert man die Zeit von 1 bis 9 Stunden, nach der sich die Anlage abschaltet. Zum Programmieren die Taste **On/Off**  gedrückt halten, bis auf dem Display **F2**, erscheint; dann die Betriebszeit mit den Tasten **+ -** wählen und mit **On/Off**  bestätigen.

### Funktion **F4** Automatikbetrieb der Anlage bei mittlerer Leistung **P4** Automatikbetrieb der Anlage mit maximaler Leistung

Wird **F4** gewählt, erscheint auf dem Display **CA** abwechselnd mit der gewählten Temperatur. Der Benutzer kann die Komforttemperatur manuell wählen. Mit dieser Funktion regelt die Anlage ihre Leistung automatisch, bis die gewählte Komforttemperatur erreicht wird. **Läuft der Fahrzeugmotor oder wird dieser angelassen, geht die Anlage innerhalb kurzer Zeit automatisch in die Betriebsart **P4** über.**

**HINWEIS:** Die Funktion **F4** kann nicht manuell gewählt werden. Sie wird automatisch von der Anlage aktiviert. Steht der Fahrzeugmotor still, kann diese Funktion ebenfalls automatisch von der Anlage aktiviert werden, wenn die Anlage feststellt, dass die Batterieladung sehr hoch ist. Die Anlage bleibt eine Zeit lang in dieser Betriebsart und wechselt dann wieder in die gewählte Betriebsart **F4**.

Die Komforttemperatur wird durch kurzes Drücken der Tasten **+** **-** des Bedienfelds oder **+|** **-|** der Fernbedienung geregelt.

### Funktion **F6** - auswahl °F

Um diese Funktion zu aktivieren, die Taste On/Off gedrückt gehalten, bis auf dem Display **F6** erscheint; dann die Taste loslassen und es wird direkt °F aktiviert. Um zu °C zurückzukehren, die Taste **-** des Bedienfelds bei ausgeschalteter Anlage gedrückt halten, dann erscheint auf dem Display die Blinkanzeige leuchtet diese Anzeige kontinuierlich, die Taste **+** des Bedienfelds drücken. Bei diesem Vorgang wird die Fernbedienung deaktiviert, weshalb sie am Ende erneut angemeldet werden muss.

### Fernbedienung

Funktionen der Fernbedienung:

- 1 Ein- / Ausschalten der Anlage (On/ Off).

**Hinweis:** Durch Drücken dieser Taste schaltet sich die Anlage in der Betriebsart Automatik **F4** / **P4**



- 2 Steuerung der Gebläsedrehzahl (nur in der Betriebsart Manuell)

**Hinweis:** Befindet sich die Anlage in der Betriebsart Automatik **F4** / **P4**, und betätigt der Benutzer diese Taste, wechselt die Anlage in die Betriebsart Manuell **F0** / **P0**. So kann der Benutzer den gewünschten Luftstrom durch Drücken dieser Taste wählen, wobei auf dem Display die Angaben **W**, **U2**, **U3**, **U4**, **U5**, **U4**, **U3**, **U2**, **W** erscheint.



- 3 Temperatursteuerung: Die Komforttemperatur wird durch kurzes Drücken der Tasten **+** **-** (15/ 27 °C- 59/80° F) geregelt.



### Inbetriebnahme der Fernbedienung:

Zur Inbetriebnahme der Fernbedienung bei ausgeschalteter Anlage Taste  auf der Steuertafel gedrückt halten, bis auf dem Display  blinkend angezeigt wird. Sobald die Anzeige kontinuierlich leuchtet, **On/Off**-Taste der Steuerung vor Ablauf von 30 Sek. drücken; sonst muss der gesamte Vorgang wiederholt werden.

### Außerbetriebnahme der Fernbedienung:

Zur Außerbetriebnahme der Fernbedienung Taste  auf der Steuertafel gedrückt halten, bis auf dem Display blinkend , blinkend angezeigt wird. Sobald die Anzeige kontinuierlich leuchtet **On/Off**-Taste der Steuerung vor Ablauf von 30 Sek. drücken; sonst muss der gesamte Vorgang wiederholt werden.

- Zum Reinigen des Kondensators oder der Drainageventile (\*) die obere Kunststoffabdeckung der Anlage abnehmen (7 Blechschrauben) und Kondensator mit Druckluft ausblasen bzw. Drainageventile ausbauen und innen reinigen. Diese Tätigkeit sollte von einer von **Dirna Bergstrom** autorisierten servicestelle durchgeführt werden.





Elektrische Verkabelung

WICHTIGER HINWEIS!

Darauf achten, dass die Polaritäten beim Anschluss der Stromversorgung an das Gerät nicht vertauscht werden. Ist dies der Fall, schaltet sich das Bedienfeld nicht ein, das Gerät funktioniert nicht und es kommt zu irreparablen Schäden an den Kompressormodulen.

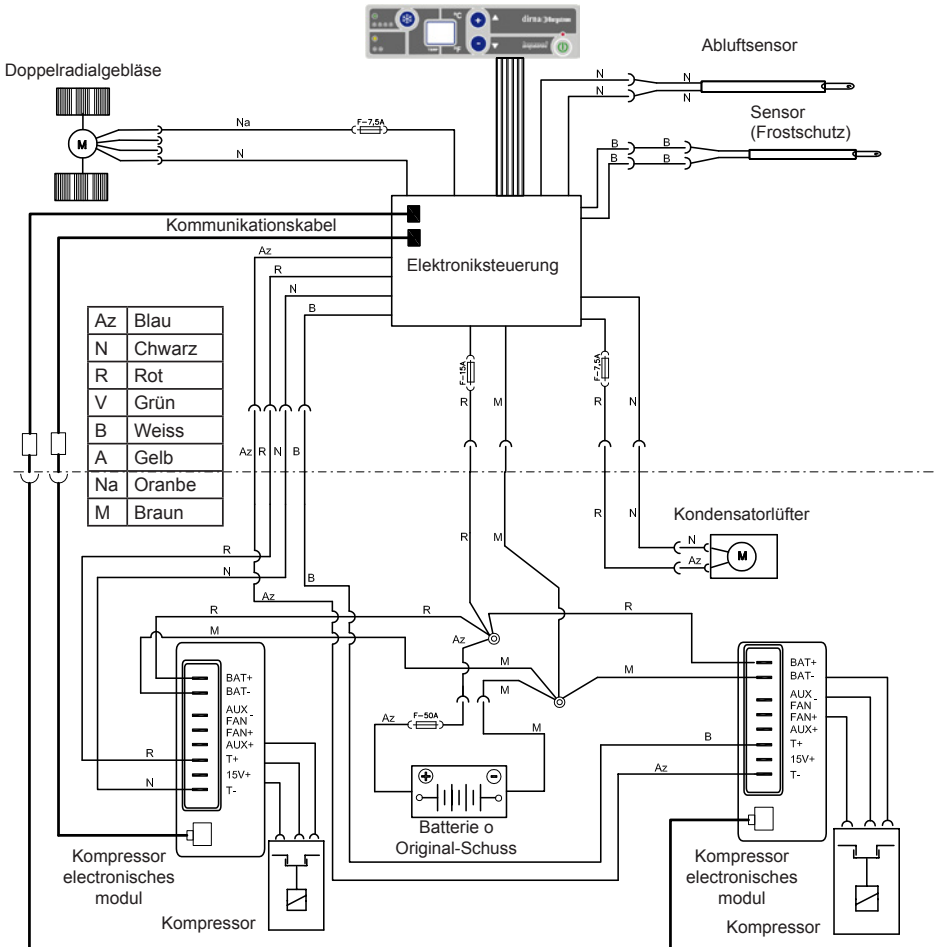

Grazie per l'acquisto e per la fiducia riposta nella nostra gamma di prodotti.

**Compact 3.0** è un impianto di aria condizionata autonomo, sia a motore fermo sia a motore in moto e di uso notturno e diurno.

**Compact 3.0** garantisce il raffreddamento della cabina del veicolo durante i periodi di riposo del conducente, le operazioni di carico e scarico e durante la guida.

**Compact 3.0** è progettato con la più avanzata tecnologia per ottenere un rendimento efficace, ridurre i consumi di combustibile e le emissioni di CO<sub>2</sub> nell'atmosfera.

Sono queste caratteristiche lo che lo rendono unico nel mercato dell'aria condizionata per veicoli.

L'unica manutenzione richiesta è la pulizia periodica del condensatore et valvole di drenaggio almeno 1 volta all'anno (vedi pag. 30).

Per qualsiasi dubbio, rivolgersi al **concessionario** o direttamente a **dirna Bergstrom, s.l.**

Non dimenticare di richiedere al concessionario la **scheda di garanzia** compilata.

È possibile inviare qualsiasi suggerimento visitando il nostro sito web **www.bycool.com**



**CONSIGLIO:**

per migliorare il funzionamento dell'impianto, si consiglia di metterlo in moto di tanto in tanto nei mesi invernali, allo scopo di evitare il danneggiamento delle guarnizioni.



**ATTENZIONE:**

Se durante il montaggio si inclina l'impianto o si ribalta la cabina con l'impianto montato, prima di rimettere in funzione l'impianto occorre attendere almeno 60 minuti dal momento in cui è di nuovo in posizione orizzontale.

## Pannello di controllo

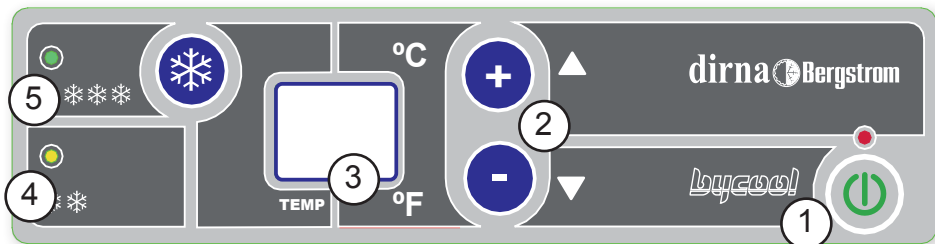

- 1.- **On/off**: accensione - spegnimento dell'impianto e selezione di modo **F4/ F0/ F1/ F2/ F6**
- 2.- **Selettore della temperatura (15/27°C - 59/80 °F), Programmazione del telecomando e gradi Fahrenheit e Velocità dell'aria**: Controllo della temperatura ambiente e della velocità del ventilatore centrifugo (tra la 1<sup>a</sup> e la 5<sup>a</sup> velocità) solo nella modalità manuale.
- 3.- **Display**: Schermo sul quale sono indicati la funzione selezionata e lo stato dell'impianto.
- 4.- **Led Acceso**: indica la potenza intermedia **F0, F4**
- 5.- **Led Acceso**: indica la potenza massima **F0, F4**

- Al conectar, el equipo hace un chequeo de los leds y aparece en display **E1-2** y se apaga.

### Messaggi speciali del display (vedi Diagnosi dei guasti):

- Lb**: "Low Battery" Batteria quasi scarica (*si sentono alcuni segnali acustici per breve tempo e poi l'impianto si spegne*).
- E0**: Contatto errato dei cavi del sensore dell'aria di ritorno o sensore dell'aria di ritorno guasto.
- E2**: Guasto al ventilatore del condensatore o al ventilatore centrifugo.
- E6**: Contatto errato dei cavi del sensore antigelo o sensore antigelo guasto.
- E9**: Protezione compressori (cabina ribaltata).

## Accensione dell'impianto

Per accendere **Compact 3.0** premere il tasto **On/off**  . L'impianto si mette sempre in moto con la Funzione **F4** (*Funzione Automatica*).







Per cambiare funzione, mantenere premuto il tasto **On/Off**  . Sul display scorrono le varie funzioni, rilasciare il tasto quando si raggiunge la funzione richiesta.

### Funzione F0 Funzionamento manuale dell'impianto, a potenza intermedia

#### P0 Funzionamento manuale, Massima potenza

F0 L'utente può impostare manualmente la temperatura di comfort e modificare la velocità del ventilatore dell'impianto. **Se il motore del veicolo è in moto, l'impianto passa automaticamente alla modalità P0 in breve tempo.**





**NOTA:** Questa funzione P0, non è selezionabile manualmente. È attivata automaticamente dall'impianto. Con il motore del veicolo fermo, questa funzione può essere attivata automaticamente dall'impianto, se quest'ultimo rileva che le batterie sono molto cariche. L'impianto funziona in questa modalità per un certo tempo quindi passa alla modalità F0 impostata.

La temperatura di comfort si controlla premendo brevemente i tasti   del quadro comandi o   del telecomando. Le velocità del ventilatore si controllano mantenendo premuti i tasti   del quadro comandi o  del telecomando; sul display compaiono le sigle U1, U2, U3, U4, U5.

### Funzione F1 - Funzione termometro digitale

Con questa funzione **Compact 3.0** indica sul display la temperatura interna della cabina.

### Funzione F2 - Funzione impostazione del tempo

F2 predispone l'impianto per il disinserimento a automatico entro un periodo di tempo da 1 e 9 ore. Per l'impostazione, mantenere premuto il tasto **On/Off**  fino a visualizzare sul display F2, quindi selezionare il tempo di funzionamento con i tasti   e confermare premendo **On/Off** .

### Funzione F4 Funzionamento automatico dell'impianto, a potenza intermedia



#### P4 Funzionamento automatico dell'impianto alla massima potenza

Quando si seleziona F4 sul display compare CA alternata alla temperatura impostata. L'utente può impostare la temperatura di comfort in modo manuale. Con questa funzione l'impianto regola automaticamente le proprie prestazioni fino a raggiungere la temperatura di comfort impostata. **Se il motore del veicolo è in moto, l'impianto passa automaticamente al modo P4 in breve tempo.**

NOTA: Questa funzione **F4**, non selezionabile manualmente. È attivata automaticamente dall'impianto. Con il motore del veicolo fermo, questa funzione può essere attivata automaticamente dall'impianto, se quest'ultimo rileva che le batterie sono molto cariche. L'impianto resta in questo modo per un po' di tempo, quindi passa al modo **F4** impostato.

La temperatura di comfort si controlla premendo brevemente i tasti **+** **-** del quadro comandi o **+** **-** del telecomando.

## Funzione **F6** - Selezione °F

Per attivare questa funzione, mantenere premuto il tasto On/Off  fino alla comparsa di **F6** sul display: rilasciare quindi il tasto e si attiva direttamente °F. Per tornare a °C, mantenere premuto il tasto **-** del quadro comandi con l'impianto spento, sul display compare  lampeggiante; quando diventa fisso, premere il tasto **+** del quadro comandi. Quando si esegue questa operazione, il telecomando si disattiva perciò alla fine occorre riattivarlo.

## Telecomando

Funzioni del telecomando:

- ① **Accensione / Spegnimento dell'impianto (On/ Off).**

**Nota:** Premendo questo pulsante l'impianto si accende in modo automatico **F4** / **P4**



- ② **Controllo delle velocità del ventilatore** (solo modo manuale).

**Nota:** se l'impianto è acceso in modo automatico **F4** / **P4**, e l'utente preme questo tasto, l'impianto passa al modo manuale **F0** / **P0**. Così l'utente può scegliere il flusso d'aria richiesto premendo questo tasto, mentre sul display compaiono le sigle **U1**, **U2**, **U3**, **U4**, **U5**, **U4**, **U3**, **U2**, **U1**.



- ③ **Controllo della temperatura:** La temperatura di comfort si controlla premendo brevemente i tasti **+** **-** (15/ 27 °C - 59/80° F).



### Attivare il telecomando:

Per attivare il telecomando, con il dispositivo spento mantenere premuto il tasto  del pannello di controllo fino a quando appare nel display  lampeggiante; quando rimane fisso premere il tasto On/off del telecomando prima di 30 sec., altrimenti bisognerà ripetere tutta l'operazione.

### Disattivare il telecomando:

Per disattivare il telecomando, bisogna mantenere premuto il tasto  del pannello di controllo fino a quando appare nel display  lampeggiante; quando rimane fisso premere il tasto  del pannello prima di 30 sec., altrimenti bisognerà ripetere tutta l'operazione.

- Per pulire il condensatore o le valvole di drenaggio (\*) è necessario smontare il coperchio superiore di plastica dell'impianto (7 viti per lamiera) e poi soffiare aria a pressione sul condensatore; le valvole di drenaggio vanno smontate e pulite internamente. È consigliabile affidare l'esecuzione di questa operazione ad un Servizio Tecnico autorizzato da **Dirna Bergstrom**.

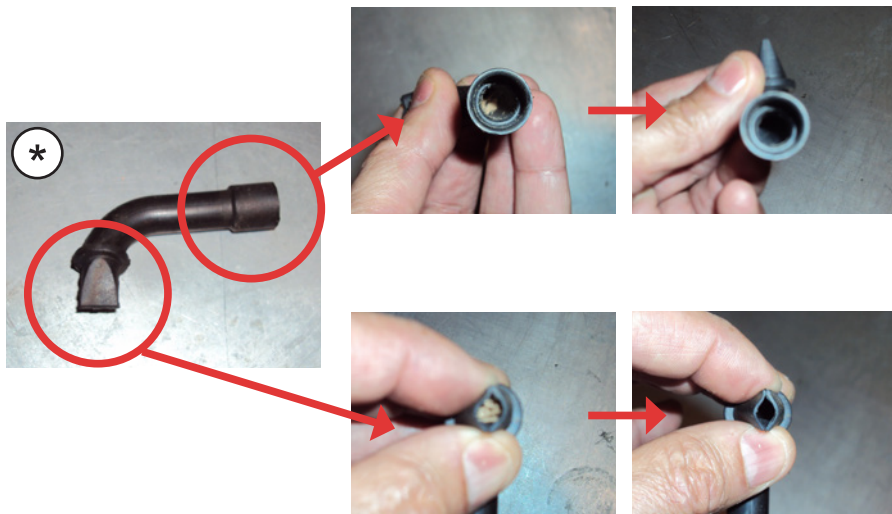

Cablaggio elettrico

AVVERTENZA IMPORTANTE!

**Fare attenzione** a non invertire le polarità quando si collega l'alimentazione sull'impianto. Infatti, in tal caso il quadro comandi non si accende, l'impianto non funziona e i moduli dei compressori si danneggerebbero in modo irreparabile.

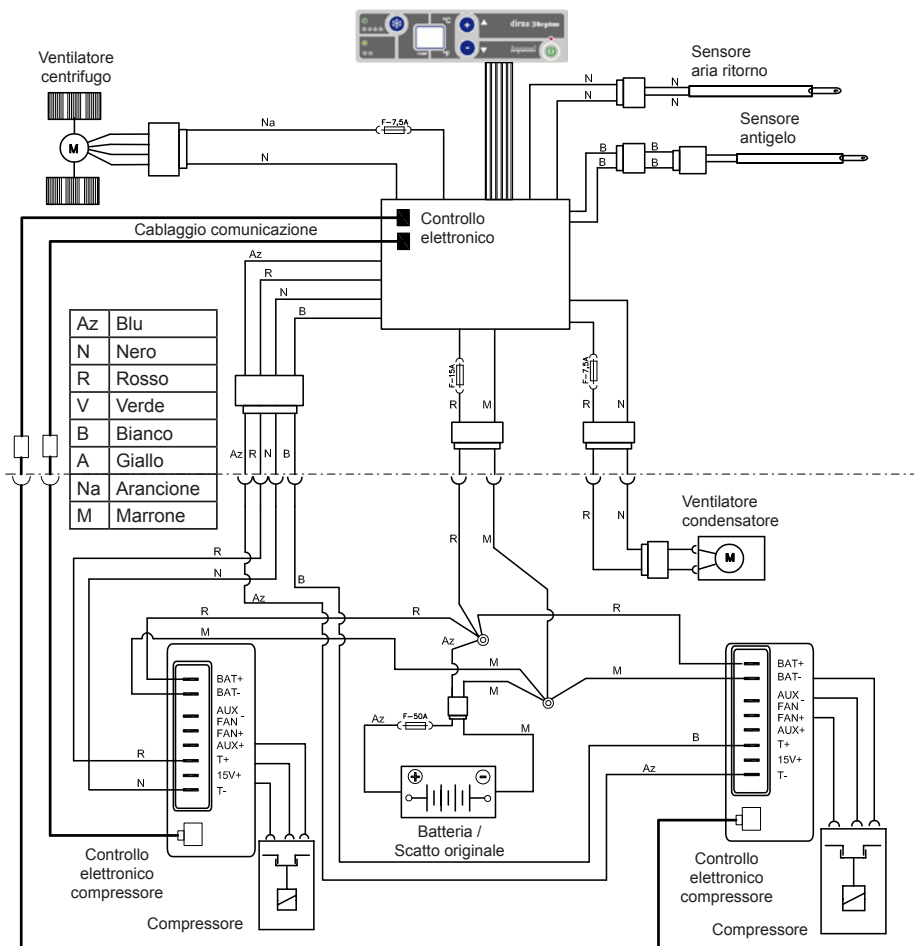

Dziękujemy za nabycie artykułu i zaufaniu do naszego asortymentu produktów.

**Compact 3.0** jest urządzeniem klimatyzacyjnym niezależnym od wyłączonego lub włączonego silnika, do użytkowania w nocy i w dzień.

**Compact 3.0** gwarantuje chłodzenie kabiny pojazdu w okresach odpoczynku kierowcy, operacji załadowania i wyładowania, a także podczas jazd

**Compact 3.0** jest zaprojektowany zgodnie z najbardziej zaawansowaną technologią dla uzyskania efektywnego działania, redukcji kosztów paliwa i emisji CO<sub>2</sub> do atmosfery

Właśnie dzięki temu jest to urządzenie tak wyjątkowe na rynku klimatyzacji pojazdów

Jedyna wymagana konserwacja obejmuje okresowe czyszczenie skraplacz i zawory spustowe przynajmniej 1 raz w roku (patrz strona 36).

W przypadku jakichkolwiek wątpliwości, skontaktuj się z **koncesjonariuszem** lub bezpośrednio z **dirna Bergstrom, s.l.**

Nie zapomnij poprosić koncesjonariusza o wypełnioną **kartę gwarancyjną**.

Możesz przesłać nam swoje sugestie na stronie **www.bycool.com**



#### **ZALECENIA:**

Aby zapewnić lepszą pracę urządzenia zaleca się włączenie go od czasu do czasu w okresie zimowym dla zapobieżenia uszkodzeniu uszczeltek.



#### **UWAGA!**

Jeżeli w trakcie czynności montażowych urządzenie zostanie przechylone lub zostanie odchyłona kabina z zamontowanym urządzeniem, przed uruchomieniem należy odczekać co najmniej 60 minut od momentu powrotu urządzenia do pozycji poziomej.



## Panel kontrolny

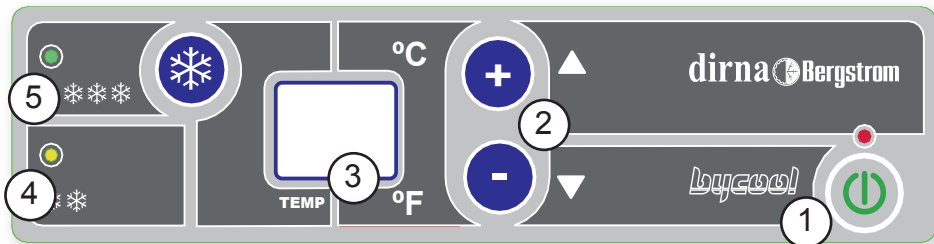



- 1.- **On/off**: włącznik i wyłącznik urządzenia oraz wybór trybu F4/ F0/ F1/ F2/ F6
  - 2.- **Pokrętko wyboru temperatury (15/27°C - 59/80°F), Programowanie pilota i stopnie Fahrenheita oraz Prędkość działania dmuchawy/nawiewu**: Kontrola temperatury otoczenia oraz prędkości nawiewu, tj. działania dmuchawy odśrodkowej (prędkości od 1 do 5) tylko w przypadku sterowania ręcznego.
  - 3.- **Wyświetlacz**: ekran na którym wyświetlona zostaje wybrana funkcja i tryb urządzenia.
  - 4.- **Kontrolka**: Włączona - wskazuje średnią siłę F0, F4
  - 5.- **Kontrolka**: Włączona – wskazuje maksymalną siłę P0, P4
- Po włączeniu urządzenie sprawdza obydwie lampki i na wyświetlaczu pojawia się napis **GL-2** a następnie wyłącza.

### Komunikaty specjalne na wyświetlaczu (zobacz Diagnostyka awarii):

- Lb**: “Low Battery” — rozładowanie akumulatora (*urządzenie emituje krótko sygnał dźwiękowy i wyłącza się*).
- E0**: Złe połączenia przewodu czujnika powietrza powrotnego lub czujnik powietrza powrotnego uległ awarii.
- E2**: Awaria wentylatora kondensatora lub dmuchawy odśrodkowej.
- E6**: Złe połączenie przewodów czujnika rozmrażania lub czujnik rozmrażania uległ awarii.
- E9**: Zabezpieczenie sprężarek (przechłł kabiny).

## Włączanie urządzenia

Aby włączyć **Compact 3.0** nacisnąć przycisk **on/off** (wł./wyt.)  . Urządzenie zawsze włącza się w funkcji **F4** (*funkcja automatyczna*).







Aby zmienić funkcję, przytrzymać wciśnięty przycisk **On/Off**  . Na wyświetlaczu wyświetlą się różne funkcje – zwolnić przycisk w chwili, gdy pojawi się wybrana funkcja.

## Funkcja F0 ręczne działanie urządzenia przy średniej mocy

### P0 Funkcjonowanie ręczne, moc maksymalna

F0 użytkownik może ręcznie nastawić zadaną temperaturę i siłę nadmuchu. **Jeżeli silnik pojazdu jest włączony lub zostanie włączony, po krótkiej chwili urządzenie automatycznie przejdzie w tryb P0.**





**UWAGA:** Trybu P0 nie można wybrać ręcznie. Tryb ten jest aktywowany automatycznie przez urządzenie. Po wyłączeniu silnika pojazdu tryb ten może również uaktywnić się automatycznie, jeżeli urządzenie wykryje, że akumulatory są mocno naładowane. W przypadku wybrania trybu F0, przed zmianą trybu urządzenie przez pewien czas pozostanie w trybie P0.

Temperaturę można zmieniać przyciskając (krótko) przyciski   na panelu sterowaniu lub   na pilocie zdalnego sterowania. Prędkość działania dmuchawy można zmieniać przyciskając (krótko) przyciski   na panelu sterowania lub  na pilocie zdalnego sterowania, na wyświetlaczu pojawiać się będą odpowiednio symbole wybranej prędkości: U1, U2, U3, U4, U5.

## Funkcja F1 - Funkcja termometru cyfrowego

Funkcja ta Compact 3.0 N&D wskazuje na wyświetlaczu temperaturę wewnątrz kabiny.

## Funkcja F2 - Funkcja programowania wyłączenia

Program F2 urządzenia przeznaczony do jego automatycznego wyłączenia w okresie od 1 do 9 godzin. Aby go ustawić, przytrzymać naciśnięty przycisk On/Off  aż na wyświetlaczu pojawi się F2, wybrać czasu działania przyciskami   i potwierdzić, naciskając On/Off .

## Funkcja F4 Automatyczne działanie urządzenia przy średniej mocy

### P4 Automatyczne działanie urządzenia przy maksymalnej mocy

Po wybraniu F4 na wyświetlaczu pojawi się napis  na przemian z wybraną temperaturą.

Użytkownik może wybrać komfortową temperaturę ręcznie. Funkcja ta automatycznie reguluje ustawienia aż do osiągnięcia wybranej temperatury. **W przypadku, gdy silnik pojazdu jest włączony, bądź po jego uruchomieniu, urządzenia automatycznie wchodzi w tryb P4 w krótkim okresie czasu.**

**UWAGA:** Ta funkcja **F4**, nie jest wybierana ręcznie. Uruchamia się automatycznie przez samo urządzenie. Gdy silnik pojazdu jest wyłączony, funkcja ta może być także aktywowana automatycznie przez urządzenie, jeżeli wykryje ono, że baterie są w pełni naładowanie. Urządzenie pozostaje w tym trybie przez jakiś czas po wybraniu trybu **F4**.

Temperaturę reguluje się, wciskając na krótko klawisze **+** **-** na panelu sterowania lub przyciski **+** **-** na pilocie.

## Funkcja **F6** - Tryb °F

Aby uruchomić daną funkcję należy przytrzymać wciśnięty przycisk ON/OFF **⏻** aż do momentu, gdy na wyświetlaczu pojawi się **F6**, wtedy zwolnić przycisk, automatycznie aktywuje się °F. Aby powrócić do °C, gdy urządzenie jest wyłączone należy przytrzymać wciśnięty przycisk **-** na panelu sterowania. Na wyświetlaczu pojawi się migający symbol **⏻** – gdy przestanie migać, należy nacisnąć przycisk **+** na panelu sterowania. Po wykonaniu tej czynności dezaktywuje się pilot, dlatego konieczne jest jego ponowna aktywacja.

## Pilot zdalnego sterowania

Funkcje pilota zdalnego sterowania:

### 1 Włączone/wyłączone urządzenie (on/off).

**Uwaga:** Po naciśnięciu tego przycisku urządzenie włącza się automatycznie w trybie **F4** / **P4**



### 2 Sterowanie prędkością dmuchawy (tylko w trybie ręcznym)

**Uwaga:** kiedy urządzenie włączone jest w trybie automatycznym **F4** / **P4**, jeżeli użytkownik włączy ten przycisk, urządzenie przejdzie w tryb ręczny **F0** / **P0**. W ten sposób użytkownik może wybrać przepływ powietrza, naciskając przycisk, przy czym na wyświetlaczu pojawią się napisy **U1**, **U2**, **U3**, **U4**, **U5**, **U4**, **U3**, **U2**, **U1**.



### 3 Sterowanie temperaturą: Komfortowa temperatura sterowana jest poprzez krótkie naciśnięcia przycisków **+** **-** (15/ 27 °C - 59/80° F).



### Rejestrowanie pilota:

Aby zarejestrować pilot, przytrzymaj przycisk  na panelu sterowania wyłączzonego urządzenia. Na wyświetlaczu będzie migać oznaczenie  następnie zaświeci się na stałe. Naciśnij przycisk **On/off** na panelu w ciągu 30 sekund. Jeżeli nie zdążysz, wykonaj czynności jeszcze raz.

### Wyrejestrowanie pilota:

Aby wyrejestrować pilot, przytrzymaj przycisk  na panelu sterowania. Na wyświetlaczu będzie migać oznaczenie , następnie zaświeci się na stałe. Naciśnij przycisk  na panelu w ciągu 30 sekund. Jeżeli nie zdążysz, wykonaj czynności jeszcze raz.

- Aby wyczyścić skraplacz lub zawory spustowe (\*), należy zdjąć górną pokrywę z tworzywa sztucznego urządzenia (7 blachowkrętów) i przedmuchać skraplacz powietrzem pod ciśnieniem. Należy zdemontować zawory spustowe i wyczyścić je od środka. Zalecamy wykonanie powyższej operacji w autoryzowanym serwisie firmy **Dirna Bergstrom**.



Schemat elektryczny

**WAŻNA UWAGA!**

**Należy uważać**, aby nie zamienić biegunów przy podłączaniu urządzenia do akumulatora. Grozi to awarią elektroniki urządzenia uniemożliwiająca jego uruchomienie i działanie oraz nieodwracalnymi uszkodzeniami elementów sprzężarek.

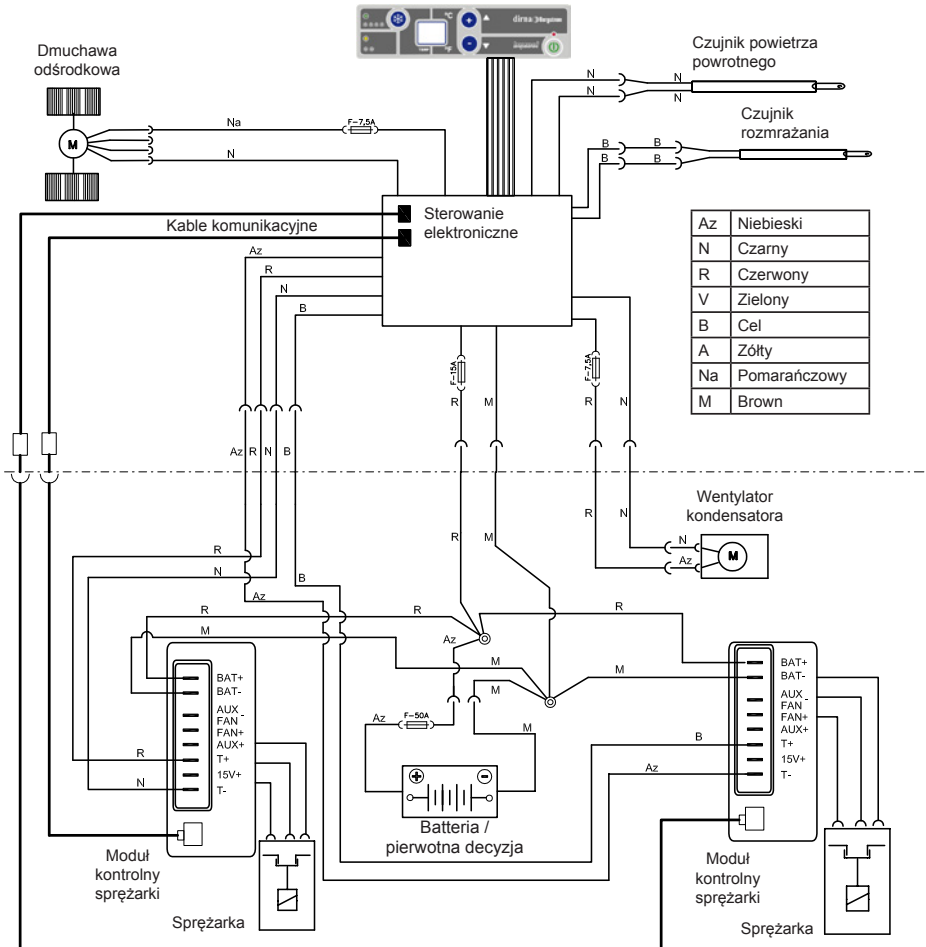

Děkujeme za koupi a za důvěru v naše výrobky.

**Compact 3.0** je samostatné klimatizační zařízení s provozem při vypnutém motoru i s motorem v chodu, pro použití v noci i ve dne.

**Compact 3.0** zaručuje ochlazení kabiny vozidla během řídicových odpočinkových pauz, během nakládky a vykládky, stejně jako za jízdy.

**Compact 3.0** je výsledek použití nejmodernější technologie při jeho konstrukci, aby se dosáhlo účinného výkonu, snížení spotřeby pohonné hmoty a emisí CO<sub>2</sub> do atmosféry.

Díky těmto vlastnostem je tento systém jedinečný na trhu klimatizačních zařízení pro vozidla.

Jediná požadovaná údržba je pravidelné čištění kondenzátoru a drenážních ventilů, a to minimálně 1x za rok (viz strana 42).

S jakýmkoliv dotazem se obraťte na **svého smluvního** prodejce nebo přímo na firmu **dirna Bergstrom, s.l.**

Nezapomeňte si vyžádat od svého prodejce vyplněný **záruční list**.

Své připomínky nám můžete zaslat přes naši internetovou stránku **www.bycool.com**



#### **DOPORUČENÍ:**

**Aby zařízení lépe fungovalo, doporučujeme ho během zimních měsíců příležitostně spustit, aby se předešlo poškození těsnění.**



#### **UPOZORNĚNÍ:**

**Pokud se zařízení během montáže nakloní nebo se sklopí kabina kamiónu s již namontovaným zařízením, je nutné počkat minimálně 60 minut (od okamžiku, kdy se zařízení dostalo do horizontální polohy), než se zařízení uvede do provozu.**

## Ovládací deska

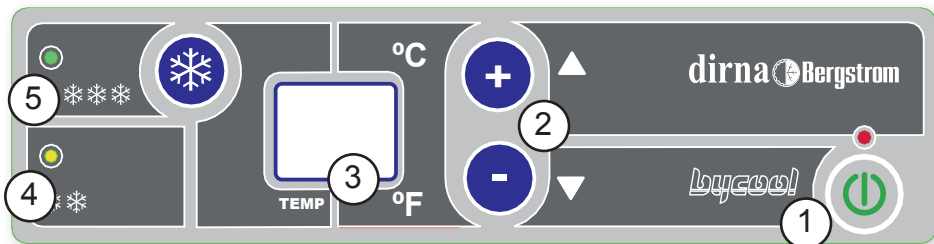

- 1.- **ON/OFF:** Zapnout – vypnout zařízení a výběr režimu **F4/ F0/ F1/ F2/ F6**
  - 2.- **Volba teploty (15/ 27°C - 59/80 °F), Programování dálkového ovladače, stupňů Fahrenheitita a rychlosti vzduchu:** Nastavení teploty prostředí a rychlosti odstředivého dmychadla (od 1. do 5. rychlosti) pouze manuálně.
  - 3.- **Displej:** Displej, na kterém se zobrazí vybraná funkce a stav zařízení.
  - 4.- **Led :** Zapnutá Led kontrolka ukazuje průměrný výkon **F0, F4**
  - 5.- **Led :** Zapnutá Led kontrolka ukazuje maximální výkon **P0, P4**
- Po zapnutí přístroj provádí kontrolu světelných diod; na displeji se ukáže **SL-2** a poté zmizí.

### Mimořádná hlášení na displeji (prosím, nahlédnout do Diagnostiky poruch):

- Lb:** “Low Battery” Málo nabitá baterie (*bude chvíli pískat a zařízení se vypne*).
- EO:** Špatný kontakt u kabelů senzoru zpětného vzduchu, nebo porouchaný senzor zpětného vzduchu.
- E2:** Závada na ventilátoru kondenzátoru nebo na odstředivém dmychadle.
- E6:** Špatný kontakt u kabelů senzoru ledu, nebo porouchaný senzor ledu.
- E9:** Ochrana kompresorů (sklopená kabina).

## Zapnutí přístroje

K zapnutí přístroje **Compact 3.0** stlačte tlačítko **On/off**  . Přístroj se zapne vždy ve funkci **F4** (*automatický režim*).







K přepnutí funkce držte stlačené tlačítko **On/Off**  . Na displeji začnou probíhat různé funkce. Pusťte tlačítko, když se ukáže žádaná funkce.

### Funkce F0 Manuální způsob provozu, se středním výkonem

#### P0 Manuální způsob provozu, s maximálním výkonem

F0 Umožňuje uživateli ručně zvolit komfortní teplotu, a rovněž změnit rychlost ventilátoru zařízení. **Pokud je puštěný motor vozidla, nebo pokud ho nastartujete, zařízení za chvíli přejde automaticky do režimu P0.**





**POZNÁMKA:** Tuto funkci P0 nelze navolit ručně. Zařízení ji zapíná automaticky. Pokud je motor vozidla vypnutý, může zařízení tuto funkci také automaticky zapnout, pokud zjistí, že baterie jsou zcela nabité. Zařízení chvíli zůstane v tomto režimu, a poté přejde do zvoleného režimu F0.

Komfortní teplota se nastaví krátkým stisknutím tlačítka   na ovládacím panelu a tlačítka   na dálkovém ovladači. Rychlosti dmychadla se nastaví dlouhým stisknutím tlačítka   na ovládacím panelu či tlačítka  na ovladači, přičemž se na displayi objeví zkratky U1, U2, U3, U4, U5.

### Funkce F1 - Funkce digitální teploměr

Při zvolení této funkce Compact 3.0 ukáže na displeji vnitřní teplotu kabiny řidiče.

### Funkce F2 - Funkce programovatelné časovací zařízení

F2 programuje přístroj k automatickému vypnutí v rozpětí 1 až 9 hodin. K naprogramování doby držte stisknuté tlačítko On/Off  tak dlouho, dokud se na displeji neukáže F2, zvolte dobu provozu tlačítky   a potvrďte stisknutím On/Off .

### Funkce F4 Automatický způsob provozu přístroje, se středním výkonem

#### P4 Automatický způsob provozu přístroje, s maximálním výkonem

Při zvolení F4 se ukáže na displeji  které se střídá se zvolenou teplotou. Uživatel může zvolit komfortní teplotu manuálně. Touto funkcí přístroj automaticky reguluje a nastavuje svůj výkon až k dosažení zvolené komfortní teploty. **stliže motor vozidla je v chodu nebo se nastartuje, zařízení se přepne po chvíli automaticky na režim P4.**





**POZNÁMKA:** Funkci **F4**, není možno zvolit manuálně. Zařízení ji spouští automaticky.

Při vypnutém motoru vozidla může tuto funkci aktivovat automaticky také sám přístroj, když zjistí, že baterie jsou plně nabity. Přístroj pracuje v tomto režimu po určitou dobu a poté přejde na zvolený provoz **F4**.

Komfortní teplota se nastavuje krátkými stisky tlačítek **+** **-** na ovládacím panelu nebo tlačítek **+** **-** na ovládání.

## Funkce **F5** - Výběr ° F

Pro aktivaci této funkce držte stisknutá tlačítka On/Off  až do chvíle, kdy se na displayi objeví **F5**, upuštěním těchto tlačítek se pak přímo aktivuje stupnice Fahrenheit. Pro návrat k Celsiově stupnici držte stlačenou klávesu **-** na ovládacím panelu, při vypnutém zařízení. Na displayi se objeví blikající  V momentu, kdy přestane blikat stiskněte klávesu **+** na ovládacím panelu. Při výkonu této operace se ovladač deaktivuje, pročež bude nutné jej následně opět aktivovat.

## Dálkový ovladač

Funkce dálkového ovladače:

- 1 Zapnutí / vypnutí přístroje (On/ Off).

**Poznámka:** Při stlačení tohoto tlačítka se zapne automaticky režim **F4** / **P4**



- 2 Ovládání rychlosti (jen manuálně)

**Poznámka:** když uživatel v automatickém režimu **F4** / **P4**, stlačí toto tlačítko, přístroj se přepne na manuální režim **F0** / **P0**. Uživatel tak má možnost zvolit požadovaný proud vzduchu stlačením tohoto tlačítka. Na displeji se přitom ukáží značky **U1**, **U2**, **U3**, **U4**, **U5**, **U4**, **U3**, **U2**, **U1**.



- 3 Ovládání teploty: Komfortní teplota se ovládá krátkým stlačením tlačítek **+** **-** (15/ 27 °C - 59/80° F).



### Aktivování dálkového ovládání:

Abychom aktivovali dálkové ovládání, je třeba mít vypnuté zařízení a podržet stisknuté tlačítko  na ovládacím panelu, dokud se na displeji nezobrazí blikající  až bude svítit nepřetržitě, stiskneme tlačítko **On/off** na ovládání dřívě, než uplyne 30 sekund, nebo bude nutné celou operaci zopakovat.

### Deaktivování dálkového ovládání:

Abychom deaktivovali dálkové ovládání, musíme držet stisknuté tlačítko  na ovládacím panelu, dokud se na displeji neobjeví blikající , až bude svítit nepřetržitě, stiskneme tlačítko  na panelu dřívě, než uplyne 30 sekund, nebo bude nutné celou operaci zopakovat.

- Pro čištění kondenzátoru či drenážních ventilů (\*) je nutné odstranit vnější plastový kryt zařízení (7 vrutů do plechu) a ofoukat kondenzátor stlačeným vzduchem. Pro čištění drenážních ventilů je nutné je odmontovat. Pro provedení těchto operací doporučujeme Autorizovanou službu společnosti **Dirna Bergstrom**.



Elektrické Schéma

DŮLEŽITÉ UPOZORNĚNÍ!

Věnujte **zvýšenou pozornost** polaritě při připojení zařízení k napájení. V případě nesprávného připojení se ovládací panel nerozsvítí, zařízení nebude fungovat a vzniknou nezvratné škody na jednotkách kompresorů.

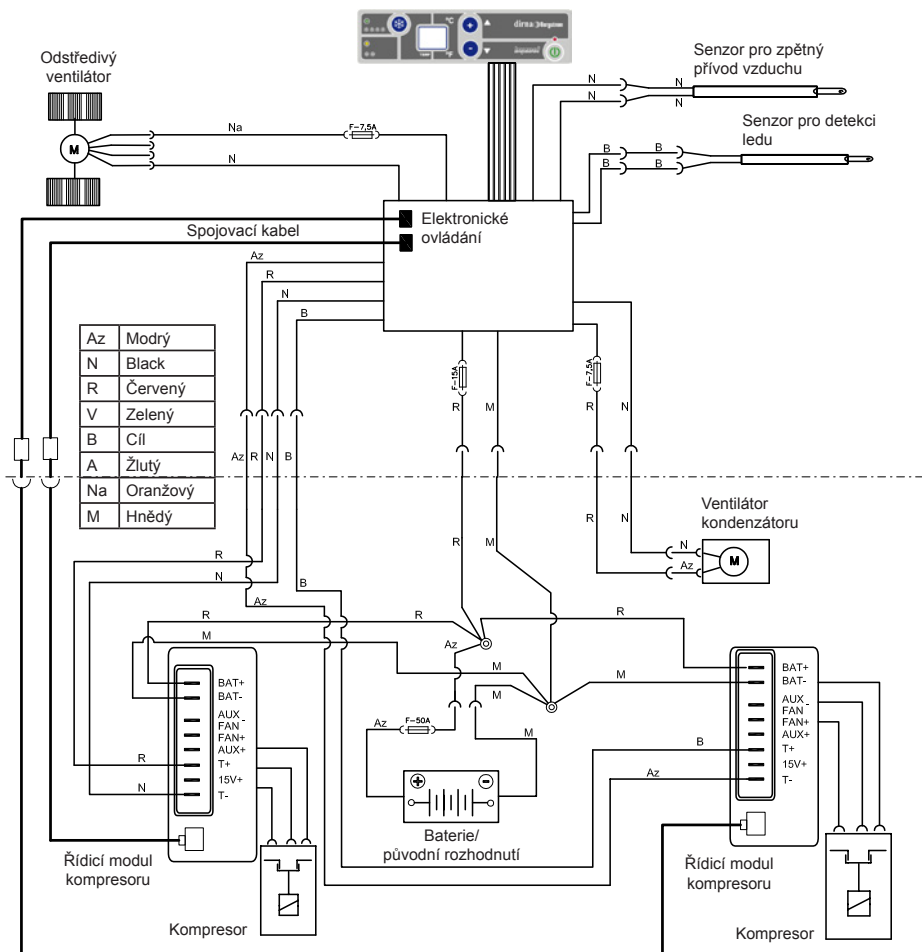

Bedankt voor uw aankoop en voor uw vertrouwen in ons productgamma.

**Compact 3.0** is een autonome airconditioning voor gestopte of draaiende motor voor gebruik 'snachts of overdag.

**Compact 3.0** garandeert de koeling van de voertuigcabine tijdens de rustperiode van de bestuurder, of tijdens de los- en laadperioden en ook natuurlijk tijdens de besturing.

**Compact 3.0** is ontworpen met de meest moderne technologie voor het bereiken van een hoog rendement en een hoge reductie van de brandstofkosten en de CO<sub>2</sub>-uitstoot in de atmosfeer.

Het zijn juist deze kenmerken die zorgen voor de uniciteit op de markt voor airconditioning voor voertuigen van dit model.

Het enige vereiste onderhoud is dat van de regelmatige schoonmaak van de condensator und de condensafvoer, op zijn minst 1 maal per jaar (zie pagina 48).

Neem wanneer u vragen heeft contact op met uw **dealer** of direct met **dirna Bergstrom, s.l.**

Vergeet niet uw dealer te verzoeken om de **ingevulde garantiekaart**.

U kunt ons uw suggesties sturen via onze website **www.bycool.com**



**AANBEVELING:**

Voor een betere werking van de uitrusting is het aan te bevelen deze tijdens de wintermaanden af en toe in te schakelen, om te zorgen dat de afdichtingen en pakkingen minder slijten.



**LET OP:**

Als het apparaat tijdens de montage schuin gehouden wordt, of als de cabine met daarop het apparaat gekanteld wordt, moet men minstens 60 minuten wachten met inschakelen nadat het apparaat weer in horizontale stand staat.

## Bedieningspaneel

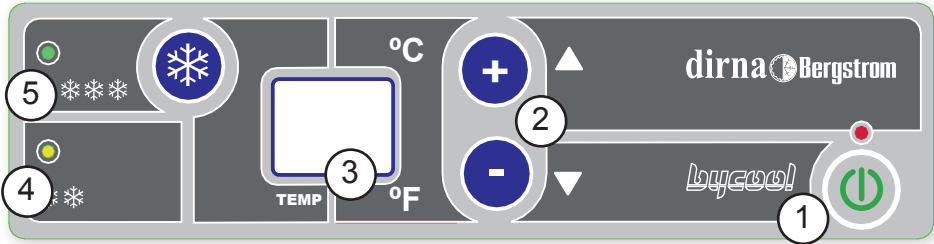



- 1.- **On/off:** in- en uitschakelen van het apparaat en keuze van de standen **F4/ F0/ F1/ F2/ F6**
  - 2.- **Temperatuurkeuzeschakelaar (15/ 27°C - 59/80 °F), Programmeren van de afstandsbediening, graden Fahrenheit en blaasnelheid:** Regeling van de gewenste temperatuur en snelheid van de blazer (tussen stand 1 en 5), alleen in handmatige stand.
  - 3.- **Display:** Scherm waar de gekozen functie getoond wordt en de status van het apparaat.
  - 4.- **Led :** Aan – geeft maximaal vermogen aan **F0, F4**
  - 5.- **Led :** Aan – geeft maximaal vermogen aan **F0, F4**
- Bij het uitschakelen worden de led's gecontroleerd en verschijnt op het scherm **E2-2** en gaat dit uit.

### Speciale meldingen op het scherm (zie diagnose van storingen):



- Lb:** "Low Battery" Accu bijna leeg (*het apparaat produceert enige tijd een pieptoon en gaat vervolgens uit*).
- E0:** Slecht contact van de hercirculatiesondekabels of sonde defect.
- E2:** Storing in elektrische ventilator van de condensator of blazer.
- E6:** Slecht contact van de antivorstsondekabels of antivorstsonde defect.
- E9:** Bescherming compressoren (*cabine gekanteld*).



## Inschakelen van de installatie



Druk voor het inschakelen van de **Compact 3.0 op de knop On/off**  . De installatie start altijd in functie **F4** (*Automatische functie*).

Om van functie te verwisselen moet de toets **On/Off**  . ingedrukt worden gehouden De verschillende functie zullen over het Display rollen. Laat de toets los voor het selecteren van de gewenste functie.

### Handmatige werking van de installatie, bij middelvermogen Handmatige werking, bij maximumvermogen

 De gebruiker kan de comforttemperatuur evenals de snelheid van de blazer handmatig instellen. **Als de motor van het voertuig draait of als deze gestart wordt, zal het apparaat kortstondig overschakelen naar de stand .**





**OPMERKING:** Deze functie  kan niet met de hand geselecteerd worden. Deze stand wordt alleen door het apparaat zelf gekozen. Als de motor van het voertuig stil staat, kan deze functie tevens automatisch door het apparaat gekozen worden, als gedetecteerd wordt dat de accu's sterk opgeladen zijn. Het apparaat blijft enige tijd in deze stand staan en schakelt dan over naar de gekozen stand .

De comforttemperatuur wordt ingesteld door de knoppen   van het toetsenpaneel of   van de afstandsbediening kortstondig in te drukken. De snelheid van de blazer wordt ingesteld door de knoppen   van het besturingspaneel of  van de afstandsbediening in te drukken. Op het display verschijnt de code , , , , .

### - Functie digitale thermometer

Bij deze functie **Compact 3.0 N&D** wordt op het display de binnentemperatuur van de cabine weergegeven.

### - Functie voor timerprogramming

 programmeert de installatie voor de automatische uitschakeling binnen de 1 tot 9 uur. Houd voor het programmeren de toets **On/Off**  in gedrukt tot op het display  verschijnt. Selecteer dan de werkingstijd met de toetsens   en bevestig dit met **On/Off** .

### Automatische werking van de installatie, bij middelvermogen Automatische werking van de installatie, bij maximumvermogen

Bij het selecteren van  verschijnt op het display  dat afwisselt met de geselecteerde temperatuur. De gebruiker kan de comforttemperatuur handmatig instellen. Met deze functie regelt de installatie automatisch de prestaties tot de geselecteerde comforttemperatuur wordt bereikt. **Als de voertuigmotor draait of de motor wordt gestart zal de installatie na een korte periode automatisch overgaan naar de modus .**

**OPMERKING:** Deze functie P4, niet handmatig te selecteren. Het wordt automatisch geactiveerd door de computer. Met de motor van een stilstaand voertuig Deze functie kan ook worden geactiveerd door de computer automatisch als het detecteert dat de batterijen zijn zwaar. Het team zal in deze modus blijven voor een tijdje ga dan naar F4 geselecteerd.

De comforttemperatuur wordt ingesteld door de knoppen + - van het toetsenpaneel of + - van de afstandsbediening kortstondig in te drukken.

## Functie F6 - Keuze ° F

Voor deze functie moet de knop On/Off  ingedrukt gehouden worden tot in het display F6, Laat de toets los en °F wordt direct geactiveerd. Om terug te keren naar °C moet de knop - van het knoppenpaneel ingedrukt gehouden worden terwijl het apparaat uitgeschakeld is. Op het display gaat  knipperen. Als deze C blijft branden, de knop + van het besturingspaneel indrukken. Bij het uitvoeren van deze handeling wordt de afstandsbediening gedeactiveerd, waardoor het noodzakelijk is deze opnieuw te registreren.

## Afstandsbediening

Functies afstandsbediening:

- 1 **Inschakelen / Uitschakelen van de installatie (On/ Off).**

**Opmerking:** Bij het drukken op deze knop sart de installatie in Automatische modus F4 / P4



- 2 **Controle van de ventilatorsnelheden** (enkel in handmatige modus)

**Let op:** het team wordt op de automatische modus F4 / P4, en de gebruiker drukt op een knop, zal de installatie overgaan naar de Handmatige modus F0 / P0. Via deze modus kan de gebruiker kiezen onder De gewenste ventilatie met deze toets, waarbij op het display de afkortingen U1, U2, U3, U4, U5, U4, U3, U2, U1 verschijnen.



- 3 **Temperatuurscontrole:** De comforttemperatuur wordt ingesteld door kort te drukken op de Toetsen + - (15/ 27 °C - 59/80° F).



**Aanmelden van de afstandsbediening:**

Druk, terwijl het apparaat uitgeschakeld is, op de knop  van het besturingspaneel, tot op het display het symbool  gaat knipperen. Als dit symbool blijft branden, binnen 30 seconden op de knop **On/off** van de afstandsbediening drukken. Als u later indrukt dan 30 seconden moet u de volledige handeling herhalen.

**Afmelden van de afstandsbediening:**

Druk, terwijl het apparaat uitgeschakeld is, op de knop  van het besturingspaneel, tot op het display het symbool  gaat knipperen. Als dit symbool blijft branden binnen 30 seconden op de knop  van de afstandsbediening drukken. Als u later indrukt dan 30 seconden moet u de volledige handeling herhalen

- Voor het reinigen van de condensator of de condensafvoer (\*) moet het bovenste plastic deksel van het apparaat gedemonteerd worden (7 zelftappende schroeven) en moet de condensator en de afvoer vervolgens met perslucht doorgespoten worden, terwijl deze in het apparaat gemonteerd zijn. Het is aan te bevelen dit uit te laten voeren door een gekwalificeerde onderhoudsdienst van **Dirna Bergstrom**.





elektrische Schematische

**BELANGRIJKE WAARSCHUWING!**

Let erop dat u de polariteiten niet omkeert wanneer u de installatie op de stroom aansluit. Als dat zou gebeuren, dan komt de plaat niet in werking en werkt ook de installatie niet. Er wordt onherstelbare schade berokkend aan de compressoren.

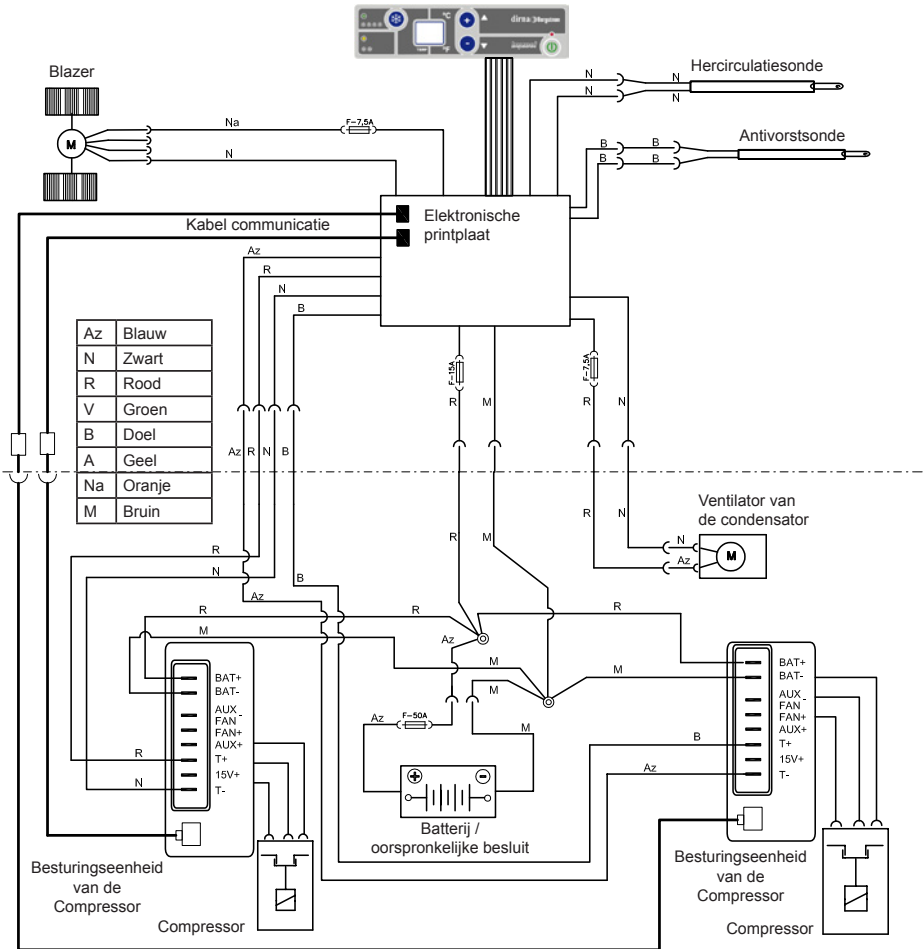

**EU Directive 2012/19/EU****Waste of electrical and electronic equipment (WEEE)**

<b>ES</b>	<p><b>Nota sobre la protección medioambiental:</b></p> <p>Los aparatos eléctricos y electrónicos, así como las baterías, no se deben evacuar en la basura doméstica. El usuario está legalmente obligado a llevar los aparatos eléctricos y electrónicos, así como pilas y pilas recargables, al final de su vida útil a los puntos de recogida comunales o a devolverlos al lugar donde los adquirió. Los detalles quedaran definidos por la ley de cada país. El símbolo en el producto, en las instrucciones de uso o en el embalaje hace referencia a ello.</p>
<b>EN</b>	<p><b>Note an environmental protection:</b></p> <p>Electric and electronic devices as well as batteries must not be disposed of with household waste. Consumers are obliged by law to return electrical and electronic devices as well as batteries at the end of their service lives to the public collecting points set up for this purpose or at the point of sale. Details to this are defined by the national law of the respective country. The symbol on the product, the instruction manual or the package indicates that a product is subject to these regulations.</p>
<b>FR</b>	<p><b>Remarques concernant la protection de l'environnement:</b></p> <p>Les appareils électriques et électroniques ainsi que les batteries ne doivent pas être éliminés avec les déchets ménagers. Le pictogramme présent sur le produit son manuel d'utilisation ou son emballage indique que le produit est soumis à cette réglementation. Le consommateur doit retourner le produit/la batterie usager aux points de collecte prévus à cet effet. Il peut aussi le remettre à un revendeur.</p>
<b>GE</b>	<p><b>Hinweis zum Umweltschutz:</b></p> <p>Elektrische und elektronische Geräte sowie Batterien dürfen nicht mit dem Hausmüll entsorgt werden. Der Verbraucher ist gesetzlich verpflichtet, elektrische und elektronische Geräte sowie Batterien am Ende ihrer Lebensdauer an den dafür eingerichteten, öffentlichen Sammelstellen oder an die Verkaufsstelle zurückzugeben. Einzelheiten dazu regelt das jeweilige Landesrecht. Das Symbol auf dem Produkt, der Gebrauchsanleitung oder der Verpackung weist auf diese Bestimmungen hin.</p>
<b>IT</b>	<p><b>Informazioni per protezione ambientale:</b></p> <p>Le apparecchiature elettriche ed elettroniche e le batterie non devono essere smaltite con i rifiuti domestici. I consumatori sono obbligati dalla legge a restituire i dispositivi elettrici ed elettronici e le batterie alla fine della loro vita utile ai punti di raccolta pubblici preposti per questo scopo o nei punti vendita. Dettagli di quanto riportato sono definiti dalle leggi nazionali di ogni stato. Questo simbolo sul prodotto, sul manuale d'istruzioni o sull'imballo indicano ehe questo prodotto è soggetto a queste regole.</p>



EU Directive 2012/19/EU

Waste of electrical and electronic equipment (WEEE)

<p><b>PL</b></p>	<p><b>Wskazówki dotyczące ochrony środowiska:</b></p> <p>Urządzeń elektrycznych, elektronicznych oraz baterii jednorazowych nie należy wyrzucać razem z codziennymi odpadami domowymi! Użytkownik zobowiązany prawnie do odniesienia zepsutych, zniszczonych lub niepotrzebnych urządzeń elektrycznych i elektronicznych do punktu zbiórki lub do sprzedawcy. Szczegółowe kwestie regulują przepisy prawne danego kraju. Informuje o tym symbol!</p>
<p><b>CZ</b></p>	<p><b>Ochrana životního prostředí:</b></p> <p>Elektrická a elektronická zařízení stejně jako baterie nepatří do domovního odpadu. Spotřebitel se zavazuje odevzdat všechna zařízení a baterie po uplynutí jejich životnosti do příslušných sběrů. Podrobnosti stanoví zákon příslušné země. Symbol na produktu, návod k obsluze nebo balení na toto poukazuje.</p>
<p><b>NL</b></p>	<p><b>Notitie aangaande de bescherming van het milieu:</b></p> <p>Elektrische en elektronische apparatuur, zoals batterijen mag niet met het huisvuil weggegooid worden. Consumenten zijn wettelijk verplicht om elektrische en elektronische apparaten zoals batterijen op het einde van gebruik in te dienen bij openbare verzamelplaatsen speciaal opgezet voor dit doeleinde of bij een verkooppunt. Verdere specificaties aangaande dit onderwerp zijn omschreven door de nationale wet van het betreffende land. Dit symbool op het product, de gebruiksaanwijzing of de verpakking duidt erop dat het product onderworpen is aan deze richtlijnen.</p>

Francisco Alonso, 6  
28806 Alcalá de Henares (MADRID)

d
---

Contact	Phone	Fax	E-Mail
Sales (Ventas Internacional)	+34 91 8770510	+34 91 8771158	sales@dirna.bergstrominc.com
Comercial Nacional	+34 91 8775841	+34 91 8836321	ventas@dirna.bergstrominc.com
Orders & Deliveries (Logística internacional)	+34 91 8775846	+34 91 8771158	export@dirna.bergstrominc.com
Orders & Deliveries (Logística nacional)	+34 91 8775840	+34 91 8836321	comercial@dirna.bergstrominc.com
Technical Assistance (Internacional)	+49 511 86679681	+49 511 86679710	technicalassistance@dirna.bergstrominc.com
Technical Assistance (Nacional)	+34 91 8775845	+34 91 883 6321	oblanco@dirna.bergstrominc.com

[www.dirna.com](http://www.dirna.com)

**Dirna Bergstrom, s.l. es titular de todos los derechos de la presente información.**

La presente información es confidencial y queda prohibido cualquier acto de reproducción, distribución, comunicación pública y/o transformación de cualquier elemento de la misma sin la previa y expresa autorización de **dirna Bergstrom, s.l.**

Esta información ha de ser utilizada única y exclusivamente para el fin para el que fue creada, no siendo **dirna Bergstrom, s.l.** responsable de los posibles daños que se pudiera causar al cliente y/o a terceras partes por un incorrecto y/o inadecuado uso de la misma.

Para cualquier aclaración al respecto pueden dirigirse al Centro de Comunicaciones del fabricante **dirna Bergstrom, s.l.**

**Dirna Bergstrom, s.l. (Hereinafter DIRNA) is the holder of all the rights of this information.**

This information is confidential and it is absolutely forbidden any act of reproduction, distribution, public communication and/or transformation of any element of it without the previous and express authorization of **dirna Bergstrom, s.l.**

This information must be used only and exclusively for what it has been created, **dirna Bergstrom, s.l.** doesn't assume any responsibility of possible damages that could be caused to the client and/or third parties for a wrong and/or inadequate use of it.

For any doubt about the aforementioned please contact **dirna Bergstrom, s.l.** by Communication Centre.

**Dirna Bergstrom, s.l. est titulaire de tous les droits de la présente information.**

La présente information est confidentielle et tout acte de reproduction, distribution, communication publique et/ou transformation de tout élément lié à cette information est interdit sans l'autorisation préalable et expresse de **dirna Bergstrom, s.l.**

Cette information doit être utilisée uniquement et exclusivement dans le but pour lequel elle a été créée, **dirna Bergstrom, s.l.** n'étant pas responsable d'éventuels dommages pouvant affecter les clients et/ou des tierces personnes dus à une utilisation incorrect et/ou inadéquate de cette information. Pour toute clarification à ce sujet, veuillez vous adresser au Centre de Communications du fabricant **dirna Bergstrom, s.l.**

**Dirna Bergstrom, s.l. Ist der Inhaber dieser Information.**

Der Inhalt dieser Information ist vertraulich, und die Vervielfältigung, Verteilung, Veröffentlichung bzw. Abänderung von Teilen daran ohne vorherige und schriftliche Genehmigung durch **dirna Bergstrom, s.l.** ist untersagt.

Diese Information darf nur für jenen Zweck verwendet werden, für den sie geschaffen wurde, und **dirna Bergstrom, s.l.** haftet nicht für die möglichen Schäden, die dem Kunden und/oder Dritten durch eine falsche oder ungeeignete Anwendung dieser Information entstehen könnte.

Weitere Informationen hierzu erhalten Sie von der Kommunikationszentrale des Herstellers **dirna Bergstrom, s.l.**

**Dirna Bergstrom, s.l. é titolare di tutti i diritti della presente informazione.**

La presente informazione é confidenziale ed é vietata qualsiasi forma di riproduzione, distribuzione, comunicazione pubblica e/o trasformazione di qualsiasi elemento della stessa senza la previa ed espressa autorizzazione di **dirna Bergstrom, s.l.**

Questa informazione deve essere usata unicamente ed esclusivamente per la finalità creata. **dirna Bergstrom, s.l.** declina qualsiasi responsabilità dai possibili danni causati al cliente e/o a terzi da un non corretto e/o inadeguato uso della stessa.

Per qualsiasi chiarimento al rispetto rivolgersi al Centro delle Comunicazioni del fabbricante **dirna Bergstrom, s.l.**