

bycool!
green line

COMPACT 1.4

Diagnosis de averías

Troubleshooting

Diagnostic de pannes

Diagnose bei ausfällen

Diagnosi dei guasti

Diagnoza usterek

Návod k obsluze

Storingsdiagnose

ES

EN

FR

GE

IT

PL

CZ

NL



ES

ATENCIÓN

Equipo precargado de gas r-134a
con maquina de alta precisión.

A- manipular la carga del equipo lo deja automáticamente
Fuera de garantía.

Los Racores de carga del equipo (R) van autosellados, si estos se manipulan se pierde automáticamente **LA GARANTÍA.**

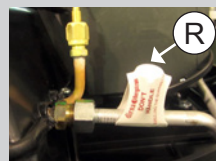
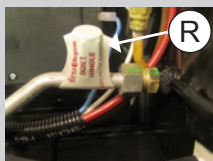

B- la conexión a batería o punto autorizado en instrucciones de montaje es **absolutamente obligatoria.**

En caso de no hacerlo **perdemos el control de la batería Y la electrónica queda dañada irreparablemente.**
Anulando la garantía del equipo.

EN

ATTENTION

Unit pre-loaded of gas r-134a
with high precision machine.

A- by manipulating the load of the unit leaves
it out of warranty.

The charge fittings of the (R) unit are autosealed. If these are manipulated, **THE WARRANTY** is automatically lost.

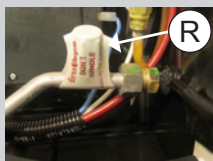

B- The connection to the battery or any authorised point set in the mounting instructions is **absolutely compulsory.**

In case of not doing so, the battery control is lost and the electronics will be damaged irreversibly
cancelling the warranty of the unit

FR

ATTENTION

**Appareil préchargé avec du gaz r-134a
avec machine de grande précision.**

**A- Toute manipulation de la charge de l'appareil en
annule automatiquement la garantie**

Les Raccords de charge de l'appareil (R) sont auto-scellés, s'ils sont manipulés, la **GARANTIE** est automatiquement annulée.

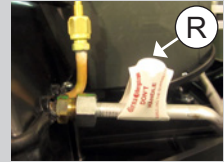
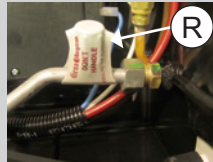

B- Le branchement à la batterie ou au point autorisé dans les instructions de montage est impératif.

Si ce branchement n'est pas effectué, vous perdrez le contrôle de la batterie et l'électronique s'en verrait endommagée de façon irréversible, **annulant ainsi la garantie de l'appareil.**

GE

ACHTUNG

**Anlage mit Gasvorfiling r-134a
Mit Hochpräzisionsmaschine.**

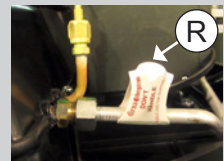
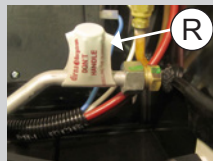

**A- Jede Manipulierung der Ladung der Anlage
setzt die Garantie automatiisch ausser Kraft.**

Die Ladeverschraubungen der Anlage (R) sind selbstversiegelt. Ihre Manipulierung setzt die **GARANTIE** automatisch außer Kraft.



B- Anschluss an eine Batterie oder an einen nach den Anweisungen zulässigen Einbaupunkt ist zwingend vorgeschrieben.

Anderenfalls geht die Batteriesteuerung verloren und die Elektronik wird irreparabel beschädigt. Die Gewährleistung der Anlage wird damit wirkungslos.

Síntoma	Causa
<ul style="list-style-type: none"> • Si el display no se enciende o durante su funcionamiento se apaga el display y el equipo. 	<ul style="list-style-type: none"> • Fusible de alimentación fundido o desconectado (<i>en cable de batería 25A</i>). • Control electrónico defectuoso. • Cable de alimentación desconectado, con mal contacto o cortado. • Fusible de alimentación del control electrónico (<i>10A</i>) desconectado ó fundido. • Polaridad del cable de alimentación invertida.
<ul style="list-style-type: none"> • Al encender el equipo o durante su funcionamiento se muestra en el display  alternando con  (<i>fallo en sensor aire de retorno</i>). Durante este error el equipo funciona, pero no regula el sensor aire de retorno (<i>y no se puede subir ni bajar la temperatura</i>). Para apagar pulsar una vez el botón ON/OFF del teclado o del mando. 	<ul style="list-style-type: none"> • Mala conexión en terminales o cables del sensor aire de retorno. • Sensor aire de retorno desconectado o averiado.
<ul style="list-style-type: none"> • Al encender el equipo o durante su funcionamiento, emite pitidos intermitentes, y cuando cesan éstos el display muestra Lb (<i>batería baja</i>). El equipo se para automáticamente. 	<ul style="list-style-type: none"> • Mal contacto en conexiones o terminales de alimentación. • Batería descargada o defectuosa.

Solución

- Conectar o sustituir el fusible del cable de alimentación.
- Sustituir control electrónico (*para acceder es necesario desmontar la tapa de acceso de panel de control montada en el panel interior de distribución de aire*).
- Verificar y corregir posibles malos contactos, roturas o desconexión del cable de alimentación.
- Conectar o sustituir el fusible de la alimentación del control electrónico (*para acceder es necesario desmontar la tapa de acceso de panel de control montada en el panel interior de distribución de aire*).
- Comprobar y corregir la posición de los cables de conexión a la alimentación (Az con fusible 25A a + y M a -).



(Si persiste el error ponerse en contacto con un Servicio Técnico Autorizado).

- Comprobar y corregir posibles malos contactos en terminales o cables del sensor de aire de retorno.
- Conectar o sustituir sensor aire de retorno.



(Si persiste el error ponerse en contacto con un Servicio Técnico Autorizado).

- Comprobar y corregir posibles malos contactos en conexiones ó terminales del cable de alimentación.
- Cargar o sustituir la batería.



(Si persiste el error ponerse en contacto con un Servicio Técnico Autorizado).

Síntoma	Causa
<ul style="list-style-type: none"> • En el display aparece E2, se apaga el equipo automáticamente quedando en el display el error E2 hasta que se repare la anomalía. Para que deje de aparecer en el display pulsar una vez la tecla ON/OFF del panel de control o del mando a distancia. 	<ul style="list-style-type: none"> • Soplador centrífugo o ventilador del condensador bloqueado en cortocircuito o desconectado. • Fusible 7,5A del soplador centrífugo o del ventilador del condensador fundido. • Control electrónico defectuoso.
<ul style="list-style-type: none"> • Un compresor o los dos no funcionan. 	<ul style="list-style-type: none"> • Mala conexión de los terminales. • Módulo/s electrónicos del compresor defectuoso/s. • Compresor/es averiados. • Mucha presión en el circuito por exceso de carga o temperatura muy elevada.
<ul style="list-style-type: none"> • El equipo no responde al mando a distancia. 	<ul style="list-style-type: none"> • Mando desprogramado. • Batería del mando agotada, no se enciende el led. • Control electrónico averiado. • Mando defectuoso.

Solución

- Reparar la posible obstrucción del soplador o del ventilador del condensador; si persiste el error, sustituir el soplador o ventilador del condensador (*para acceder al soplador o al electro es necesario desmontar la tapa exterior del equipo, para el soplador también en la tapa del evaporador*).
- Sustituir fusible 7,5A. Para acceder a los fusibles del soplador o del ventilador del condensador es necesario desmontar la tapa de acceso de panel de control montada en el panel interior de distribución de aire.
- Sustituir el control electrónico (*para acceder es necesario desmontar la tapa de acceso de panel de control montada en el panel interior de distribución de aire*).

 (Si persiste el error ponerse en contacto con un Servicio Técnico Autorizado).

- Conectar correctamente terminales del módulo de control. (según esquema eléctrico anexo).
- Sustituir módulo/s electrónico/s del compresor/es.
- Sustituir compresor/es.
- Verificar presión (a partir de 6 bares los compresores desconectan), si es necesario recuperar gas y cargar de nuevo 250 grs por circuito.

 Para acceder a los compresores, módulos ó tomas de carga es necesario desmontar la tapa exterior del equipo.

 (Si persiste el error ponerse en contacto con un Servicio Técnico Autorizado).

- Reprogramar mando.
- Sustituir pila de mando y volver a programar.
- Sustituir control electrónico (*para acceder es necesario desmontar la tapa de acceso de panel de control montada en el panel interior de distribución de aire*).
- Sustituir mando.

 (Si persiste el error ponerse en contacto con un Servicio Técnico Autorizado).

Síntoma	Causa
<ul style="list-style-type: none"> • El equipo emite pitidos intermitentes. 	<ul style="list-style-type: none"> • Cable de conexión panel de control y control electrónico mal conectado o invertido.
<ul style="list-style-type: none"> • Al encender el equipo o durante su funcionamiento se muestra en display E9 (<i>protección compresor</i>). El equipo se apaga automáticamente quedando en display E9 hasta que el equipo tenga una inclinación menor de 45°. 	<ul style="list-style-type: none"> • Inclinación del equipo 45° o más.
<ul style="list-style-type: none"> • En el interior de la cabina cae agua o se filtra del exterior. 	<ul style="list-style-type: none"> • Tubos de desagüe o válvulas de drenaje obstruidos. • Junta EPDM mal pegada o defectuosa. • Las salidas de los cableados que salen de la tapa interior del habitáculo del evaporador y el soplador no están bien sellados.
<ul style="list-style-type: none"> • El equipo funciona pero no enfría. 	<ul style="list-style-type: none"> • Falta o exceso de carga en los circuitos. • Clema del ventilador del condensador invertida. • Suciedad en el condensador. • Ventilador del condensador defectuoso. • Tapón en el circuito.

* Cada vez que sea necesario extraer o introducir la carga de gas de los circuitos, es preciso hacerlo con la maquinaria adecuada, y siempre, respetando el medio ambiente.

Solución

- Desmontar tapa de acceso de panel de control montada en el panel interior de distribución de aire y conectar correctamente el cable de conexión del panel de control y control electrónico.
- Poner el equipo con menos de 45° de inclinación (*El equipo no debe funcionar con una inclinación de 45° o más para que no se produzcan daños en el compresor*). El control electrónico es el que detecta la inclinación por lo que debe estar también a menos de 45°.
- Limpiar la obstrucción de tubos de desagüe y válvula de drenaje (*Para acceder es necesario desmontar la tapa exterior del equipo*).
 - Sustituir junta EPDM (*es necesario desmontar el equipo y limpiar bien la superficie donde se va a pegar la junta EPDM*).
 - Sellar la salida de los cableados en la tapa del habitáculo del evaporador y soplador (*Para acceder es necesario desmontar la tapa exterior del equipo*).
- Verificar la carga comprobando la presión, en caso de estar por debajo de 0,5 bar o por encima de 5,0 bar con el equipo en funcionamiento, recuperar la carga en el circuito defectuoso y hacer vacío de al menos 30 minutos en el mismo e introducir 250 gr.
 - Comprobar y corregir conexión clema ventilador del condensador.
 - Limpiar condensador con aire a presión.
 - Sustituir el ventilador del condensador.
 - Verificar la presión y en caso de estar por debajo de 0,5 bar con el equipo en funcionamiento hacer limpieza en el circuito defectuoso o sustituir componentes obstruidos (*posiblemente el tubo capilar de flujo continuo debido a ser el componente de menos diámetro*).
- * **La recuperación del gas nunca será exacta debido a que parte del gas queda en los tubos de los manómetros.**

Condiciones Generales de Venta

Condiciones de Entrega

La forma de entrega es franco fábrica. La mercancía viaja siempre por cuenta y riesgo del comprador aún cuando **Dirna Bergstrom, S.L.** incluya en factura el importe de los portes satisfechos por cuenta del cliente. Sólo se asegurará la mercancía cuando se solicite por escrito.

Las averías, pérdidas o retrasos ocurridos en el tránsito, deberán reclamarse al transportista.

No se aceptarán devoluciones de material transcurridos 3 días desde la entrega de la mercancía y en cualquier caso previa aceptación escrita por parte de **Dirna Bergstrom, S.L.** En todos los casos el cliente se abstendrá de emitir factura a cargo de **Dirna Bergstrom, S.L.** Una vez aceptada la devolución se emitirá el abono correspondiente del que se deducirá, al menos, un 10% del importe del material en concepto de verificación y embalaje.

Garantías

La garantía para los equipos de Aire Acondicionado **Dirna Bergstrom, S.L.**, cubre durante el plazo de 2 años las piezas y materiales con funcionamiento anormal o defectos de fabricación.

El plazo de garantía para los equipos de A/A en vehículos industriales será de 12 meses.

Esta garantía comprende la reposición o reparación en opinión de **Dirna Bergstrom, S.L.** de la pieza reconocida como defectuosa. No incluye la mano de obra de la sustitución en el vehículo, ni gastos de desplazamientos ni carga de gas.

La garantía no tendrá validez cuando la avería proceda de una inadecuada utilización del equipo o por modificaciones y sustituciones efectuadas sin nuestra expresa autorización. También cuando el equipo o sus componentes hubieran sido manipulados, reparados o desmontados por personal no autorizado por **Dirna Bergstrom, S.L.**

Para la vigencia de la garantía es imprescindible que el certificado de garantía esté cumplimentado en todos sus datos, que contenga el sello y firma del instalador y que el ejemplar para **Dirna Bergstrom, S.L.** Sobre en poder de esta Sociedad antes de los 15 días siguientes a su instalación. Es necesario que el cliente presente su ejemplar de garantía a nuestro personal autorizado.

El instalador / vendedor responde ante el cliente o usuario de que la instalación se ha realizado siguiendo escrupulosamente todas las instrucciones que figuran en el equipo para su montaje y que se entrega al usuario la garantía cumplimentada y el manual de uso, conservación y mantenimiento del equipo.

Garantías Recambios

Será de 90 días fecha albarán, salvo que sea problema de manipulación o mal uso.

Garantía Racores

Limitada exclusivamente a la reposición o reembolso de su importe en caso de defecto de fabricación.

Tramitación de Garantías

El cliente enviará la pieza objeto de reclamación a **Dirna Bergstrom, S.L.**, c/ Francisco Alonso, 6 o 28806 Alcalá de Henares. MADRID, necesariamente por agencia a portes pagados.

Se acompañará unida a la pieza, fotocopia del ejemplar de garantía o de la factura al cliente y se describirá el defecto observado. Una vez que los Servicios Técnicos de **Dirna Bergstrom, S.L.**, acepten la garantía, se repondrá la pieza SIN CARGO. Esta puede ser la misma pieza reparada u otra nueva, según el criterio de nuestro Departamento Técnico.

Precios

Impuestos no incluidos.

Crédito y Forma de pago

Mientras no exista cuenta de crédito formalizada, la forma de pago será con cheque, en metálico o transferencia bancaria con anterioridad al suministro de la mercancía.

Para mantener una cuenta de crédito con **Dirna Bergstrom, S.L.**, es necesario tener la conformidad del beneficiario a estas Condiciones Generales así como cumplimentados todos los datos del impreso de Apertura de Cuenta incluidos los datos de domiciliación bancaria.

LA FORMA DE PAGO preferencial es de 30 días fecha factura mediante recibo negociable domiciliado en Entidad de Crédito o transferencia bancaria. Cualquier otra forma de pago que signifique un aplazamiento del vencimiento del mismo devengará un recargo a favor de **Dirna Bergstrom, S.L.**, del 1% mensual y se requerirá la confirmación escrita de **Dirna Bergstrom, S.L.** a esa forma de pago propuesta.

Impagados

Cualquier recibo impagado generará automáticamente la suspensión del Crédito para cualquier suministro o servicio a realizar, sin perjuicio de las acciones legales que **Dirna Bergstrom, S.L.** pueda realizar.

Los gastos derivados del impagado así como el recargo del 1% mensual del aplazamiento por este medio obtenido, son de cuenta del librado.

No pueden existir otras condiciones fuera de estas Condiciones Generales de Venta, más que las expuestas en este documento y las leyes vigentes.

Cualquier modificación, complemento o supresión debe ser emitido por escrito por **Dirna Bergstrom, S.L.**, y firmado por un apoderado de la Sociedad.

Esquema eléctrico

¡AVISO IMPORTANTE!
Precaución de no invertir las polaridades al conectar la alimentación en el equipo el display no se enciende y el equipo no funciona.



TABLA DE EFICIENCIA DEL COMPACT PRO

Validez: **Equipo dirna Bergstrom Compact**
 Datos: A tomar con un termometro digital
 T1: Temperatura de aire reciclado
 T2: Temperatura salida de ventanilla



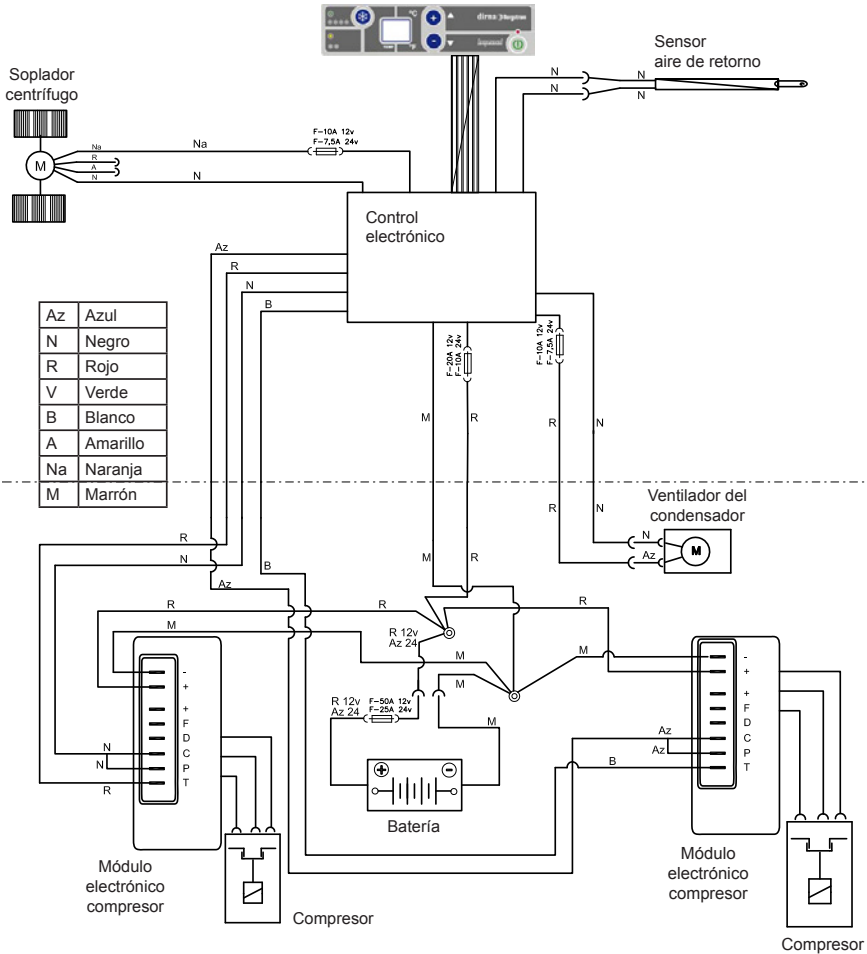

- La cabina debe de estar a la sombra, con las puertas y ventanas cerradas.
- La batería ha de estar completamente cargada; deben medirse 24Vcc en la conexión al COMPACT.
- El motor debe estar parado.



- CONDICIONES:**
- Antes de tomar medidas debe dejarse trabajar al equipo un minimo de 15 minutos.
 - Tomar las medidas con los dos compresores en marcha.
 - Las temperaturas se mediran en °C.
 - Solo una persona debe permanecer en la cabina, quieto y sin fumar.
 - La temperatura exterior debe ser igual o inferior a 35°.

T2 (°C) > Temperatura salida ventanilla

T1	30	29	28	27	26	25	24	23	22	21	20	19	18	17	16	15	14	13	12	11	10	9	8	7	6
35	5	6	7	8	9	10	11	12	13	14	15	16	17	18	19	20	21	22	23	24	25	26	27	28	29
34	4	5	6	7	8	9	10	11	12	13	14	15	16	17	18	19	20	21	22	23	24	25	26	27	28
33	3	4	5	6	7	8	9	10	11	12	13	14	15	16	17	18	19	20	21	22	23	24	25	26	27
32	2	3	4	5	6	7	8	9	10	11	12	13	14	15	16	17	18	19	20	21	22	23	24	25	26
31	1	2	3	4	5	6	7	8	9	10	11	12	13	14	15	16	17	18	19	20	21	22	23	24	25
30	0	1	2	3	4	5	6	7	8	9	10	11	12	13	14	15	16	17	18	19	20	21	22	23	24
29		0	1	2	3	4	5	6	7	8	9	10	11	12	13	14	15	16	17	18	19	20	21	22	23
28			0	1	2	3	4	5	6	7	8	9	10	11	12	13	14	15	16	17	18	19	20	21	22
27				0	1	2	3	4	5	6	7	8	9	10	11	12	13	14	15	16	17	18	19	20	21
26					0	1	2	3	4	5	6	7	8	9	10	11	12	13	14	15	16	17	18	19	20
25						0	1	2	3	4	5	6	7	8	9	10	11	12	13	14	15	16	17	18	19
24							0	1	2	3	4	5	6	7	8	9	10	11	12	13	14	15	16	17	18
23								0	1	2	3	4	5	6	7	8	9	10	11	12	13	14	15	16	17
22									0	1	2	3	4	5	6	7	8	9	10	11	12	13	14	15	16
21										0	1	2	3	4	5	6	7	8	9	10	11	12	13	14	15
20											0	1	2	3	4	5	6	7	8	9	10	11	12	13	14
19												0	1	2	3	4	5	6	7	8	9	10	11	12	13
18													0	1	2	3	4	5	6	7	8	9	10	11	12
17														0	1	2	3	4	5	6	7	8	9	10	11
16															0	1	2	3	4	5	6	7	8	9	10
15																0	1	2	3	4	5	6	7	8	9
14																	0	1	2	3	4	5	6	7	8

Intervalo de temperaturas de entrada y salida

-  Correcto
-  Algo pobre
-  Pobre
-  De acuerdo a la norma J.I.S.

Symptom	Cause
<ul style="list-style-type: none"> • If the display does not turn on or in operation the display and the device turn off. 	<ul style="list-style-type: none"> • Fuse blown or unplugged (<i>in 25A power cable</i>). • Electronic control faulty. • Power cable not connected, with faulty contact or cut. • Electronics power fuse (10A) disconnected or blown. • Power cable polarity inverted.
<ul style="list-style-type: none"> • When turning on device or during operation the display shows  alternating with  (<i>fault in return air probe</i>). During this error the device works, but does not regulate return air probe (and the temperature cannot be raised or lowered). To turn off press the ON/OFF button once on the keyboard or the control. 	<ul style="list-style-type: none"> • Bad connection on terminals or cables of the return air probe. • Return air probe disconnected or faulty.
<ul style="list-style-type: none"> • When the unit starts up or runs, it gives out a beeping sound followed by the display showing Lb (<i>battery running low</i>). The unit shuts down automatically. 	<ul style="list-style-type: none"> • Poor contact in power terminals or connections. • Battery discharged or defective.

Solution

- Connect or replace the power cable fuse.
- Replace the electronic control (*to do this, first take down the control panel access cover in the interior air distribution panel*).
- Check and correct possible bad contacts, breakages or disconnection of the power cable.
- Connect or replace the electronic control power fuse (*to do this, first take down the control panel access cover in the interior air distribution panel*).
- Check and correct the position of the connection cables to power supply (*Az with fuse 25A a + and M a -*).



(If the error persists contact an Authorised Service Centre).

- Check and correct possible bad contacts on terminals or cables of the return air probe.
- Connect or replace return air probe.



(If the error persists contact an Authorised Service Centre).

- Check and correct any possible poor contacts in connections or terminals of the power cable.
- Charge or replace the battery.



(If the error persists, contact the Authorised Technical Service).

Symptom	Cause
<ul style="list-style-type: none"> • E2 appears on the display, the device turns off automatically and the display shows error E2 until the fault is repaired. To remove it from the display, press the ON/OFF key once on the keyboard or the remote control. 	<ul style="list-style-type: none"> • Centrifugal blower or condenser fan blocked in short circuit or disconnected. • 7.5A fuse in the centrifugal blower or condenser fan blown. • Electronic board faulty.
<ul style="list-style-type: none"> • One or both compressors do not work. 	<ul style="list-style-type: none"> • Bad connection of the terminals. • Electronic module/s on the compressor/s faulty. • Compressor/s faulty. • Too much pressure in the circuit due to excess load or very high temperature.
<ul style="list-style-type: none"> • The unit does not respond to the remote control. 	<ul style="list-style-type: none"> • Remote control not programmed. • Remote control battery flat; the LED does not come on. • Electronic control faulty. • Remote control defective.

Solution

- Repair possible obstruction of the centrifugal blower or condenser fan; If the error persists, replace the centrifugal blower or condenser fan (to access the blower or fan it is necessary to remove the outer cover of the device, and the evaporator cover for the centrifugal blower).
- Replace the 7.5A fuse. To access the condenser fan or blower fuses, it is necessary to take down the control panel access cover in the interior air distribution panel.
- Replace the electronic control (*to do this, first take down the control panel access cover in the interior air distribution panel*).



(If the error persists contact an Authorised Service Centre).

- Connect terminals of the control module correctly. (According to electrical diagram attached).
- Replace electronic module/s on the compressor/s.
- Replace compressor/s.
- Check pressure (from 6 bars the compressors switch off), if necessary recover gas and reload 250 grams per circuit.



To access compressors, electronic modules of compressor or charging jacks you must remove the device's outer cover.



(If the error persists contact an Authorised Service Centre).

- Reprogramme the remote control.
- Replace the remote control's battery and reprogramme.
- Replace the electronic control (*to do this, first take down the control panel access cover in the interior air distribution panel*).
- Replace the remote control.



(If the error persists, contact the Authorised Technical Service).

Symptom	Cause
<ul style="list-style-type: none"> The device beeps intermittently. 	<ul style="list-style-type: none"> Belt poorly connected or inverted in the keypad.
<ul style="list-style-type: none"> When turning on the device or during operation E9 is shown on the display (<i>compressor protection</i>). The device automatically turns off and E9 is shown on the display until the device has a tilt of less than 45°. 	<ul style="list-style-type: none"> Tilt of the device 45° or more.
<ul style="list-style-type: none"> Inside the cab water is falling or filtered from the outside. 	<ul style="list-style-type: none"> Drainage pipes or valves blocked. EPDM seal badly stuck or faulty. The cabling outlets out of the inner cover of the evaporator compartment and the centrifugal blower are not correctly sealed.
<ul style="list-style-type: none"> The device operates but does not cool. 	<ul style="list-style-type: none"> Lack of load or excess load in the circuits. Inverted clamp on condenser fan. Dirt in the condenser. Condenser fan faulty. Plug in the circuit.

* Suitable machinery must be used whenever it is necessary to extract or introduce the circuit gas load, respecting the environment at all times.

Solution

- Take down the control panel access cover in the interior air distribution panel, correctly connect the connection cable of the control panel and the electronic control.
- Place the device at less than 45° tilt (*The device must not operate with a tilt of 45 degrees or more to prevent damage to the compressor*). The electronic control detects the tilt so it should also be at less than 45°.
- Clear the obstruction from the drainage pipe and valve (*For access you must remove the device's external cover*).
- Replace the EPDM seal (*you must disassemble the device and thoroughly clean the surface where the EPDM seal will be stuck*).
- Seal the cabling outlet on the cover of the compartment of the evaporator and centrifugal blower (*For access you must removed the device's external cover*).
- Check the load by checking the pressure, if it is below 0.5 bar or above 5.0 bar with the equipment in operation, recover the load in the faulty circuit and pump it empty for at least 30 minutes and insert 250 gr.
- Check and correct condenser fan clamp connection.
- Clean condenser with compressed air.
- Replace the condenser fan.
- Check pressure and if it is below 0.5 bar with the equipment in operation clean out the faulty circuit or replace the obstructed components (*the continuous flow capillary tube may be the component with the smallest diameter*).

* Gas recovery must be precise, since part of the gas remains in the tubes of the pressure gauges.

General Terms and Conditions of Sale

Conditions of Delivery

All deliveries shall be ex-warehouse and do not include carriage or insurance. The insurance of goods shall be made when the Purchaser requires it in writing. **Dirna Bergstrom, S.L.** includes on the invoices the amount corresponding the carrying of goods that shall be paid by the Purchaser, and the risk in these goods shall pass to the Purchaser upon delivery to carrier and **Dirna Bergstrom, S.L.** shall not be responsible for any loss or damage in transit.

Any loss, damage or delay shall be claimed to the carrier. No returns of goods shall be accepted after three days since delivery, and in any case there shall be the prior written consent of **Dirna Bergstrom, S.L.**

The purchaser shall not issue any invoice charged to **Dirna Bergstrom, S.L.** Once return is writing accepted by DIRNA, S.A. a credit note shall be issued. At least a 10% of the value of goods shall be deducted in concept of packaging and expert's fee.

Warranty

The warranty for air conditioning equipments supplied by **Dirna Bergstrom, S.L.** is valid for two years and is available for goods with defective performance or with manufacturing defects.

The warranty period for A/C kits in industrial vehicles is 12 months. This warranty covers the replacement or repairing, depending on **Dirna Bergstrom, S.L.'s** determination, for those parts affected. This warranty shall not cover labor costs, travel costs or gas refilling.

This warranty shall not be valid when the reported faults are as a consequence of inadequate usage or substitutions made without our agreement. The same applies when the equipment or its parts had been handled, repaired or dismantled by staff not authorized by **Dirna Bergstrom, S.L.**

For the validity of this warranty it is essential to fill completely the warranty form in which shall appear the installer's sign and seal, having mentioned form to be sent to **Dirna Bergstrom, S.L.** before 15 days since mounting date. The warranty form shall be shown to **Dirna Bergstrom, S.L.'s** authorized staff.

The installer / seller is liable against the customer or final user that the installation has been done following accurately all the instructions contained in the kit for its mounting and that the user receives the warranty properly filled up as well as the use, conservation and maintenance manual of the kit.

Warranty for Spare Parts

This warranty shall be valid for 90 days since packing list date. Wrong usage or wrong handling excepted.

Fittings Guarantee

Exclusively limited to the replenishment or the total amount reimburse, in case of manufacture faulty.

Warranty Procedure

The Purchaser shall deliver prepaid the supposed faulty part to **Dirna Bergstrom, S.L.**: c/ Francisco Alonso, 6 o 28806 Alcalá de Henares. MADRID. This delivery shall include a copy of the warranty form or copy of the customer invoice and a description of the defect observed.

Once accepted the warranty by **Dirna Bergstrom, S.L.**'s Technical Department the good affected shall be replaced or repaired free, depending on **Dirna Bergstrom, S.L.**'s Technical Department determination.

Prices

Taxes not included.

Methods of Payment

If there is no Credit Account, the method of payment shall be by cheque or by bank transfer prior to delivery of goods.

To maintain a Credit Account with **Dirna Bergstrom, S.L.**, the Purchaser must agree with these General Terms and shall fulfill all data shown on Credit Account Opening application form, banking account number and address included.

PAYMENT shall be due on or before thirtieth day from date of invoice by negotiable receipt accepted in a Credit Entity or bank transfer.

Any other payment term resulting on a delay on due date shall support a charge in favour of **Dirna Bergstrom, S.L.** equivalent to 1% monthly. **Dirna Bergstrom, S.L.** shall have to agree in writing these proposed terms.

Unpays

Any unpaid receipt shall revoke the Credit Account and **Dirna Bergstrom, S.L.** may start legal steps.

The above mentioned 1% monthly shall be applicable and expenditures caused by the unpaid receipt shall be charged to the Purchaser. · No variation or modification of these terms shall be valid or effective unless **Dirna Bergstrom, S.L.** agrees in writing to such variation or modification signed by one authorized manager from **Dirna Bergstrom, S.L.**

Those General terms and conditions for sale are subject to modifications without previous notice or written communication, however modifications will be communicate to the clients at the most brief notice.

Wiring Diagram

IMPORTANT NOTE!

Take care not to invert polarities when connecting the unit. If this were to happen, the control plate will not come on, the unit will not work.

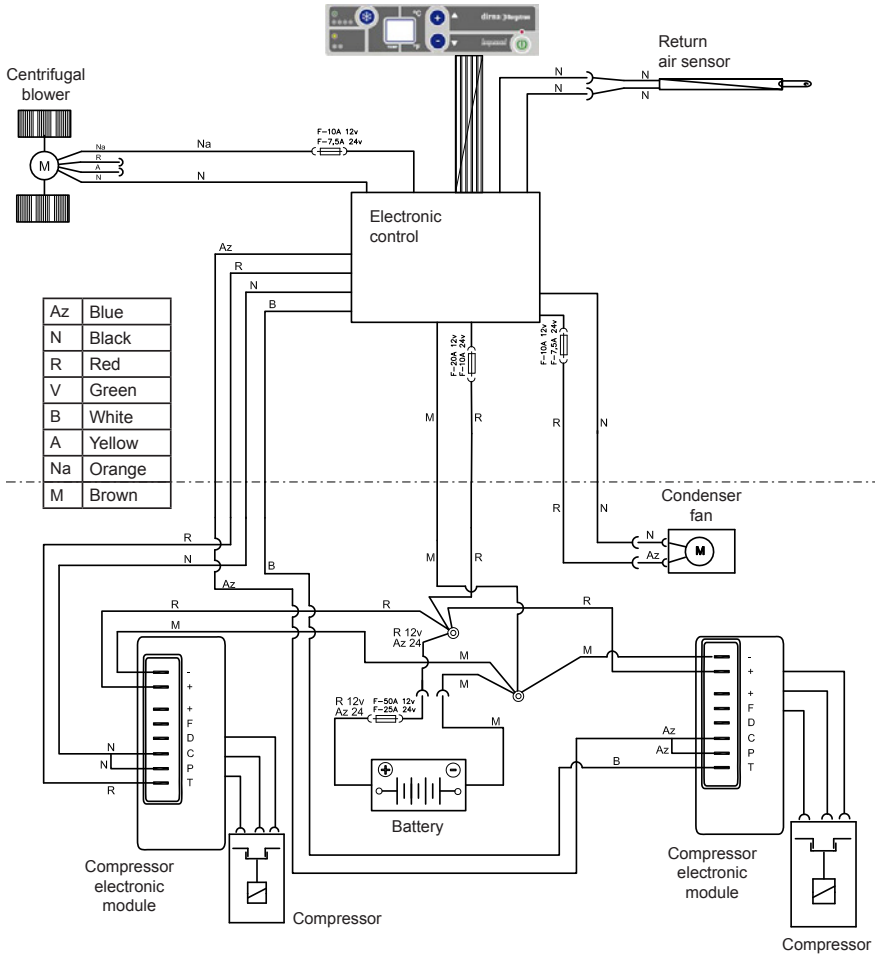

EFFICIENCY DIAGNOSIS CHART

Validity: **COMPACT AC Dirna Bergstrom System**
 Data: To be collected with dual digital thermometer
 T1: Temperature of recycled air. Recirculation Inlet.
 T2: Temperature of blowed air. Outlet





- Cabin to be placed out of direct sun.
- Battery full charged. 24 Vdc. Minimum at Compact current inlet.
- Door & windows closed along the whole test Stop the vehicle engine. Let the system work 15 minutes at maximum power&blower.



- CONDITIONS:**
- Take the data after 15 minutes running. Be sure the 2nd. compressor is still running.
 - Temperatures measured in °C.
 - Just one person on the cabin.
 - Don't smoke or do any physical activity along the test.
 - External temperature equal or less than 35°.

T2 (°C) >Outlet temperature

T1	30	29	28	27	26	25	24	23	22	21	20	19	18	17	16	15	14	13	12	11	10	9	8	7	6
35	5	6	7	8	9	10	11	12	13	14	15	16	17	18	19	20	21	22	23	24	25	26	27	28	29
34	4	5	6	7	8	9	10	11	12	13	14	15	16	17	18	19	20	21	22	23	24	25	26	27	28
33	3	4	5	6	7	8	9	10	11	12	13	14	15	16	17	18	19	20	21	22	23	24	25	26	27
32	2	3	4	5	6	7	8	9	10	11	12	13	14	15	16	17	18	19	20	21	22	23	24	25	26
31	1	2	3	4	5	6	7	8	9	10	11	12	13	14	15	16	17	18	19	20	21	22	23	24	25
30	0	1	2	3	4	5	6	7	8	9	10	11	12	13	14	15	16	17	18	19	20	21	22	23	24
29		0	1	2	3	4	5	6	7	8	9	10	11	12	13	14	15	16	17	18	19	20	21	22	23
28			0	1	2	3	4	5	6	7	8	9	10	11	12	13	14	15	16	17	18	19	20	21	22
27				0	1	2	3	4	5	6	7	8	9	10	11	12	13	14	15	16	17	18	19	20	21
26					0	1	2	3	4	5	6	7	8	9	10	11	12	13	14	15	16	17	18	19	20
25						0	1	2	3	4	5	6	7	8	9	10	11	12	13	14	15	16	17	18	19
24							0	1	2	3	4	5	6	7	8	9	10	11	12	13	14	15	16	17	18
23								0	1	2	3	4	5	6	7	8	9	10	11	12	13	14	15	16	17
22									0	1	2	3	4	5	6	7	8	9	10	11	12	13	14	15	16
21										0	1	2	3	4	5	6	7	8	9	10	11	12	13	14	15
20											0	1	2	3	4	5	6	7	8	9	10	11	12	13	14
19												0	1	2	3	4	5	6	7	8	9	10	11	12	13
18													0	1	2	3	4	5	6	7	8	9	10	11	12
17														0	1	2	3	4	5	6	7	8	9	10	11
16															0	1	2	3	4	5	6	7	8	9	10
15																0	1	2	3	4	5	6	7	8	9
14																	0	1	2	3	4	5	6	7	8

Gap of temperature between inlet/outlet

-  Good
-  Slightly poor
-  Poor
-  As per J.I.S. norm

Signe	Cause
<ul style="list-style-type: none"> • Si l'affichage ne s'allume pas ou si durant le fonctionnement l'affichage et l'appareil s'éteignent. 	<ul style="list-style-type: none"> • Fusible d'alimentation grillé ou déconnecté (en câble d'alimentation 25A). • Contrôle électronique défectueux. • Câble d'alimentation déconnecté, avec mauvais contact ou coupé. • Fusible d'alimentation de l'électronique (10A) déconnecté ou grillé. • Polarité du câble d'alimentation inversée.
<ul style="list-style-type: none"> • Au démarrage de l'appareil ou durant son fonctionnement, à l'affichage, un  apparaît en alternance avec un  (<i>défaut dans le capteur d'air de retour</i>). Durant cette erreur l'équipement fonctionne mais ne règle pas le capteur d'air de retour (et la température ne peut être ni augmentée ni diminuée). Pour éteindre, appuyer une fois sur le bouton ON/OFF du clavier ou de la commande. 	<ul style="list-style-type: none"> • Mauvaise connexion aux terminaux ou câbles du capteur d'air de retour. • Capteur d'air de retour déconnecté ou en panne.
<ul style="list-style-type: none"> • A la mise en marche de l'appareil ou durant son fonctionnement, il émet des sifflements intermittents et lorsque ces derniers cessent, à l'affichage apparaît Lb (<i>batterie basse</i>). L'appareil s'arrête automatiquement. 	<ul style="list-style-type: none"> • Mauvais contact aux connexions ou terminaux d'alimentation. • Batterie déchargée ou défectueuse.

Solution

- Connecter ou remplacer le fusible du câble d'alimentation.
- Remplacer le contrôle électronique (*pour y accéder, il faut démonter le couvercle d'accès du panneau de commande installé sur le panneau intérieur de distribution d'air*).
- Vérifier et corriger les éventuels mauvais contacts, les cassures ou les déconnexions du câble d'alimentation.
- Connecter ou remplacer le fusible de l'alimentation du contrôle électronique (*pour y accéder, il faut démonter le couvercle d'accès du panneau de commande installé sur le panneau intérieur de distribution d'air*).
- Vérifier et corriger la position des câbles de connexion à l'alimentation (*Az avec fusible 25A a + et M a -*).



(Si l'erreur persiste, prière de contacter un Service d'Assistance Technique Agréé).

- Vérifier et corriger les éventuels mauvais contacts aux terminaux ou câbles du capteur d'air de retour.
- Connecter ou remplacer le capteur d'air de retour.



(Si l'erreur persiste, prière de contacter un Service d'Assistance Technique Agréé).

- Vérifier et corriger les possibles mauvais contacts dans les connexions ou terminaux du câble d'alimentation.
- Charger ou remplacer la batterie.



(Si l'erreur persiste, prière de contacter un Service Technique Autorisé).

Signe	Cause
<ul style="list-style-type: none"> • E2 apparaît à l'affichage, l'appareil s'éteint automatiquement et l'erreur E2 reste affichée jusqu'à ce que l'anomalie soit réparée. Pour faire disparaître le message d'erreur de l'affichage, appuyer une fois sur la touche ON/OFF du clavier ou de la télécommande. 	<ul style="list-style-type: none"> • Souffleur centrifuge ou ventilateur du condensateur bloqué en court-circuit ou déconnecté. • Fusible 7,5A du souffleur centrifuge ou du ventilateur du condensateur grillé. • Plaque électronique défectueuse.
<ul style="list-style-type: none"> • Un des compresseurs ou les deux ne fonctionnent pas. 	<ul style="list-style-type: none"> • Mauvaise connexion des terminaux. • Module/s électronique/s du/des compresseur/s défectueux. • Compresseur/s en panne. • Beaucoup de pression dans le circuit par excès de charge ou température très élevée.
<ul style="list-style-type: none"> • L'équipement ne répond pas à la télécommande. 	<ul style="list-style-type: none"> • Télécommande déprogrammée. • Batterie de la commande épuisée, le témoin ne s'allume pas. • Contrôle électronique en panne. • Commande défailante.

Solution

- Corriger l'éventuelle obstruction du souffleur centrifuge ou du ventilateur du condensateur; si l'erreur persiste, remplacer le souffleur centrifuge ou le ventilateur du condensateur (*pour accéder au souffleur ou au ventilateur, il faut démonter le couvercle extérieur de l'appareil, pour le souffleur centrifuge, le couvercle de l'évaporateur également*).
- Remplacer le fusible 7,5A. Pour accéder aux fusibles du souffleur ou du ventilateur du condenseur, il faut démonter le couvercle d'accès du panneau de commande installé sur le panneau intérieur de distribution d'air.
- Remplacer le contrôle électronique (*pour y accéder, il faut démonter le couvercle d'accès du panneau de commande installé sur le panneau intérieur de distribution d'air*).



(Si l'erreur persiste, prière de contacter un Service d'Assistance Technique Agréé).

- Connecter correctement les terminaux du module de contrôle. (*selon schéma électrique joint*).
- Remplacer le/s module/s électronique/s du compresseur /s.
- Remplacer le/s compresseur/s.
- Vérifier la pression (à partir de 6 bars, les compresseurs se déconnectent), si nécessaire, récupérer le gaz et charger à nouveau 250 g par circuit.



Pour accéder aux compresseurs, aux modules électroniques des compresseurs ou aux prises de charge, il faut démonter le couvercle extérieur de l'appareil.



(Si l'erreur persiste, prière de contacter un Service d'Assistance Technique Agréé).

- Reprogrammer la commande.
- Changer la pile de la commande et programmer à nouveau.
- Remplacer le contrôle électronique (*pour y accéder, il faut démonter le couvercle d'accès du panneau de commande installé sur le panneau intérieur de distribution d'air*).
- Remplacer la télécommande.



(Si l'erreur persiste, il faudra contacter un Service Technique Autorisé).

Signe	Cause
<ul style="list-style-type: none"> L'équipement émet des sifflements intermittents. 	<ul style="list-style-type: none"> Câble de connexion panneau de contrôle et contrôle électronique mal connecté ou inversé au contrôle électronique ou panneau de contrôle.
<ul style="list-style-type: none"> Au démarrage l'appareil ou durant le fonctionnement, E9 (<i>protection compresseur</i>) apparaît à l'affichage. L'appareil s'éteint automatiquement et E9 reste affiché tant que l'appareil n'aura pas une inclinaison inférieure à 45°. 	<ul style="list-style-type: none"> Inclinaison de l'appareil de 45° ou plus.
<ul style="list-style-type: none"> De l'eau se filtre de l'extérieur ou tombe à l'intérieur de la cabine. 	<ul style="list-style-type: none"> Tuyaux d'évacuation ou vannes obstrués. Joint EPDM mal collé ou défectueux. Les sorties des câblages issus du couvercle intérieur de l'habitacle de l'évaporateur et du souffleur centrifuge ne sont pas bien scellées.
<ul style="list-style-type: none"> L'appareil fonctionne mais ne refroidit pas. 	<ul style="list-style-type: none"> Défaut ou excès de charge dans les circuits. Réglette de connexion du ventilateur du condensateur inversée. Saleté dans le condensateur. Ventilateur du condensateur défectueux. Etranglement dans le circuit.

* En cas de devoir extraire ou introduire la charge de gaz des circuits, il est nécessaire de procéder avec la machinerie correcte et toujours dans le respect de l'environnement.

Solution

- Démontez le couvercle d'accès du panneau de commande monté dans le panneau intérieur de distribution d'air et connectez correctement le câble de connexion entre le panneau de commande et le contrôle électronique.
- Mettre l'appareil à moins de 45° d'inclinaison (*L'appareil ne doit pas fonctionner avec une inclinaison de 45° ou plus afin qu'il ne se produise pas de dommages dans le compresseur*). Le contrôle électronique détecte l'inclinaison, par conséquent, il doit aussi être à moins de 45°.
- Nettoyer l'obstruction du tuyau d'évacuation et de la vanne (*Pour y accéder, démonter le couvercle extérieur de l'appareil*).
- Remplacer le joint EPDM (*il faut démonter l'appareil et bien nettoyer la surface où le joint EPDM sera collé*).
- Sceller la sortie des câbles sur le couvercle de l'évaporateur et du souffleur centrifuge (*Pour y accéder, il faut démonter le couvercle extérieur de l'appareil*).
- S'assurer de la charge en vérifiant la pression, au cas où elle est au-dessous de 0,5 bar ou au-dessus de 5,0 bars quand l'équipement est en service, récupérer la charge dans le circuit défectueux et le vider au moins 30 minutes puis introduire 250 g.
- Vérifier et corriger la réglette de connexion du ventilateur du condensateur.
- Nettoyer le condensateur avec de l'air à pression.
- Remplacer le ventilateur du condensateur.
- Vérifier la pression et si elle est au-dessous de 0,5 bar quand l'appareil est en fonctionnement, nettoyer le circuit défectueux ou remplacer les composants obstrués (*probablement le tuyau capillaire de flux continu car c'est le composant de moindre diamètre*).

* La récupération du gaz ne sera jamais exacte car une partie du gaz reste dans les tuyaux des manomètres.

Conditions Générales de Vente

Conditions de Livraison

La forma de livraison est départ usine. La marchandise voyage toujours pour le compte et les risques de l'acheteur même lorsque **Dirna Bergstrom, S.L.** inclue dans sa facture le montant des ports satisfaits par le client. La marchandise ne sera assurée qu'en cas de demande écrite.

Les pannes, pertes ou retards survenus pendant le transport devront être réclamés au transporteur.

Les retours de matériel ne seront pas acceptés après 3 jours depuis la livraison et dans tous les cas, sous acceptation préalable écrite de la part de **Dirna Bergstrom, S.L.** Dans tous les cas, le client s'abstiendra d'émettre une facture à la charge de **Dirna Bergstrom, S.L.** Une fois le retour accepté, le remboursement correspondant sera émis, duquel seront déduits, au moins, 10% du montant du matériel en concept de vérification et d'emballage.

Garanties

La garantie des appareils de Climatisation **Dirna Bergstrom, S.L.**, couvre pour un délai de 2 ans les pièces et les matériaux avec un fonctionnement anormal ou des défauts de fabrication.

Le délai de garantie pour les appareils de Climatisation en véhicules industriels sera de 12 mois. Cette garantie comprend le remplacement ou la réparation décidés par **Dirna Bergstrom, S.L.** de la pièce reconnue comme défectueuse. Elle n'incluse pas la main d'œuvre ou le remplacement sur véhicules, ni les frais de déplacement ni les coûts du gaz.

La garantie ne sera pas valable lorsque la panne provient d'une mauvaise utilisation de l'appareil ou de modifications et de remplacements effectués sans notre consentement. Non plus lorsque l'appareil ou ses composants ont été manipulés, réparés ou démontés par un personnel non autorisé par **Dirna Bergstrom, S.L.**

Pour la durée de la vigueur de la garantie, il est indispensable que le certificat de garantie soit dûment rempli, qu'il possède le sceau et la signature de l'installateur et que l'exemplaire de **Dirna Bergstrom, S.L.** soit en son pouvoir avant les 15 jours suivant l'installation de l'appareil. Il est nécessaire que le client présente son exemplaire de garantie à notre personnel autorisé.

L'installateur / vendeur répond par devant le client ou l'utilisateur du fait que l'installation a eu lieu en suivant scrupuleusement toutes les instructions figurant sur l'appareil pour son montage, et que l'utilisateur reçoive la garantie remplie, le Manuel d'utilisation, de conservation et d'entretien de l'appareil.

Garanties Pièces de rechange

Elle sera de 90 jours date bulletin de livraison, excepté en cas de problème de manipulation ou de mauvaise utilisation.

Garantie Raccords

Exclusivement limitée au remplacement ou au remboursement de leur montant en cas de défaut de fabrication.

Démarches pour les Garanties

Le client enverra la pièce objet de réclamation à **Dirna Bergstrom, S.L.**, c/ Francisco Alonso, 6 o 28806 Alcalá de Henares. MADRID, obligatoirement par messagerie à ports payés.

La pièce sera accompagnée d'une photocopie de l'exemplaire de garantie ou de la facture du client et le défaut observé sera décrit. Une fois les Services Techniques de **Dirna Bergstrom, S.L.** ayant accepté la garantie, la pièce sera remplacée SANS CHARGE. Celle-ci peut être la même pièce réparée ou une autre neuve, en fonction du critère de notre Département Technique.

Prix

Impôts non inclus.

Crédit et Forme de paiement

En l'absence de compte de crédit formalisé, la forme de paiement sera par chèque, en espèces ou par transfert bancaire, antérieurs à la livraison de la marchandise.

Pour maintenir un compte de crédit avec **Dirna Bergstrom, S.L.**, il est nécessaire de compter sur la conformité du bénéficiaire quant à ces Conditions Générale, ainsi que toutes les données du formulaire d'Ouverture de Compte, y compris celles de domiciliation bancaire.

LA FORME DE PAIEMENT préférentielle est de 30 jours date facture par reçu domicilié dans une Entité de Crédit ou un transfert bancaire. Toute autre forme de paiement signifiant un retard de l'échéance rapportera une majoration à faveur de **Dirna Bergstrom, S.L.**, du 1% mensuel et la confirmation écrite de **Dirna Bergstrom, S.L.** concernant cette forme de paiement proposée sera nécessaire.

Impayés

Tout reçu impayé générera automatiquement la suspension du Crédit pour toute livraison ou tout service à effectuer, sans préjudice des actions légales que **Dirna Bergstrom, S.L.** peut entreprendre.

Les frais dérivés de l'impayé et la majoration du 1% mensuel du retard pour cette cause sont pour le compte du payant.

Aucune autre condition que ces Conditions Générales de Vente exposées dans ce document et que les lois en vigueur ne peut exister.

Toute modification, complément ou suppression doit être émis par écrit par **Dirna Bergstrom, S.L.**, et signés par un représentant légal de la société.

Schéma électrique

AVIS IMPORTANT !

Précaution: ne pas inverser les polarités lors du branchement de l'appareil. Dans ce cas, la plaque de commandes ne s'allume pas et l'appareil ne fonctionne pas.

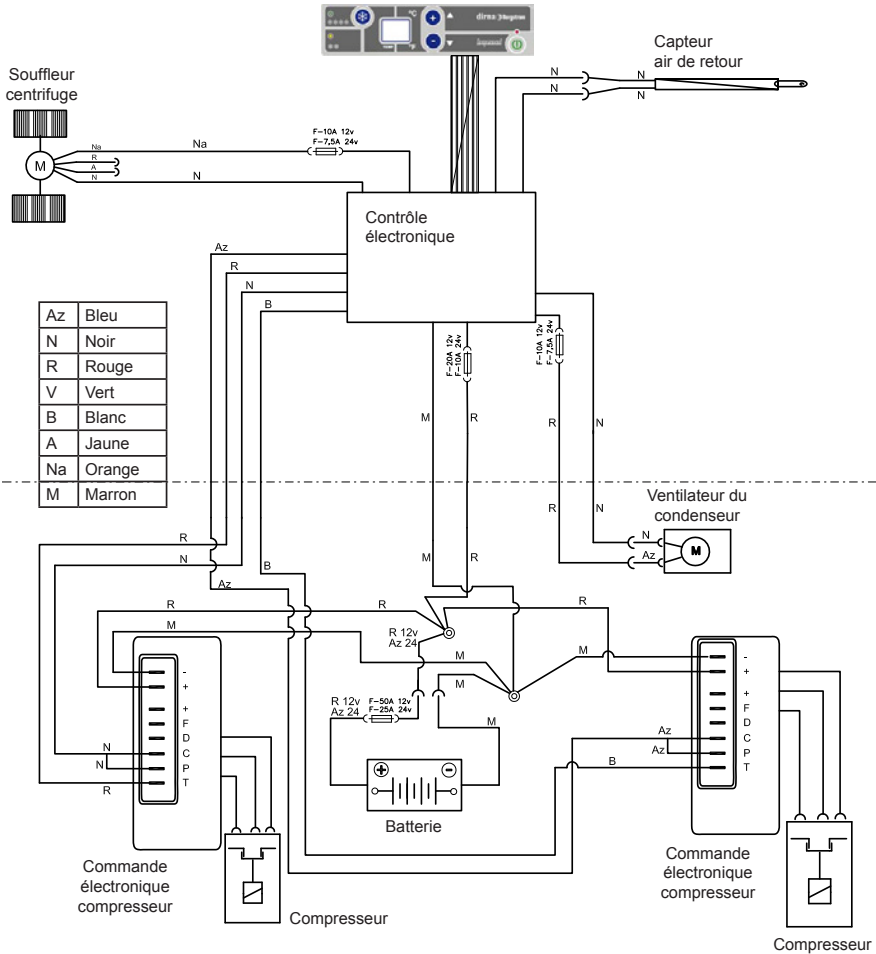

GRAPHIQUE DE L'EFFICACITÉ DU DIAGNOSTIQUE

Validité: **Système Dirna Bergstrom COMPACT AC**
 Données: Elles seront enregistrées avec un thermomètre numérique dual
 T1: Température de l'air recyclé. **Entrée recirculation**
 T2: Température de l'air expulsé. Sortie

CONDITIONS:





- La cabine sera située de telle façon à être protégée du soleil direct.
- Batterie avec charge pleine. 24 Vdc. Minimum en entrée courant Compact.
- Porte et fenêtres fermées pendant tout le test.
- Arrêter le moteur du véhicule.
- Laisser le système en marche pendant 15 minutes à puissance maximum et aération.
- Enregistrer les données après 15 minutes depuis la mise en marche. Vérifier que le 2.° compresseur continue en fonctionnement.
- Températures mesurées en C°.
- Une seule personne par cabine.
- Ne pas fumer ni réaliser d'activité physique pendant le test.
- Température extérieure égale ou inférieure à 35°.



T2 (°C) > Température sortie

T1 (°C) Température entrée recirculation

T1	30	29	28	27	26	25	24	23	22	21	20	19	18	17	16	15	14	13	12	11	10	9	8	7	6
35	5	6	7	8	9	10	11	12	13	14	15	16	17	18	19	20	21	22	23	24	25	26	27	28	29
34	4	5	6	7	8	9	10	11	12	13	14	15	16	17	18	19	20	21	22	23	24	25	26	27	28
33	3	4	5	6	7	8	9	10	11	12	13	14	15	16	17	18	19	20	21	22	23	24	25	26	27
32	2	3	4	5	6	7	8	9	10	11	12	13	14	15	16	17	18	19	20	21	22	23	24	25	26
31	1	2	3	4	5	6	7	8	9	10	11	12	13	14	15	16	17	18	19	20	21	22	23	24	25
30	0	1	2	3	4	5	6	7	8	9	10	11	12	13	14	15	16	17	18	19	20	21	22	23	24
29		0	1	2	3	4	5	6	7	8	9	10	11	12	13	14	15	16	17	18	19	20	21	22	23
28			0	1	2	3	4	5	6	7	8	9	10	11	12	13	14	15	16	17	18	19	20	21	22
27				0	1	2	3	4	5	6	7	8	9	10	11	12	13	14	15	16	17	18	19	20	21
26					0	1	2	3	4	5	6	7	8	9	10	11	12	13	14	15	16	17	18	19	20
25						0	1	2	3	4	5	6	7	8	9	10	11	12	13	14	15	16	17	18	19
24							0	1	2	3	4	5	6	7	8	9	10	11	12	13	14	15	16	17	18
23								0	1	2	3	4	5	6	7	8	9	10	11	12	13	14	15	16	17
22									0	1	2	3	4	5	6	7	8	9	10	11	12	13	14	15	16
21										0	1	2	3	4	5	6	7	8	9	10	11	12	13	14	15
20											0	1	2	3	4	5	6	7	8	9	10	11	12	13	14
19												0	1	2	3	4	5	6	7	8	9	10	11	12	13
18													0	1	2	3	4	5	6	7	8	9	10	11	12
17														0	1	2	3	4	5	6	7	8	9	10	11
16															0	1	2	3	4	5	6	7	8	9	10
15																0	1	2	3	4	5	6	7	8	9
14																	0	1	2	3	4	5	6	7	8

Différence de température entre entrée / sortie

-  Adéquate
-  Légèrement pauvre
-  Pauvre
-  Conformément norme J.I.S

Symptom	Ursache
<ul style="list-style-type: none"> • Das Display geht nicht an oder das Display und die Anlage gehen während des Betriebs aus. 	<ul style="list-style-type: none"> • Hauptsicherung geschmolzen oder abgeschaltet (am 25A Netzkabel). • Elektroniksteuerung defekt. • Netzkabel nicht angeschlossen, fehlerhafter oder kein Kontakt. • Hauptsicherung der Elektronik (10A) nicht angeschlossen oder geschmolzen. • Polarität des Netzkabels vertauscht.
<ul style="list-style-type: none"> • Beim Einschalten des Geräts oder während dessen Betrieb zeigt das Display abwechselnd  und  (<i>Störung des Abluftensors</i>). Bei dieser Störung funktioniert die Anlage, reguliert jedoch nicht den Abluftsensor (und die Temperatur kann nicht erhöht oder gesenkt werden). Zum Ausschalten die Taste ON/OFF des Tastenfelds oder der Fernbedienung ein Mal drücken. 	<ul style="list-style-type: none"> • Wackelkontakt an Kabelschuhen oder Kabeln des Abluftensors. • Abluftsensor nicht angeschlossen oder defekt.
<ul style="list-style-type: none"> • Beim Einschalten der Anlage oder während deren Betrieb werden Piepstöne abgegeben, und wenn diese aufhören, zeigt das Display Lb (<i>Batterieladung schwach</i>). Die Anlage stoppt automatisch. 	<ul style="list-style-type: none"> • Wackelkontakt an Anschlüssen oder Kabelschuhen. • Batterie entladen oder defekt.

Behebung

- Sicherung des Zuleitungskabels anschließen oder ersetzen.
- Elektroniksteuerung austauschen. *(Für den Zugriff muss der Zugriffsdeckel des an der inneren Luftverteiltertafel montierten Bedienfelds abgenommen werden).*
- Evt. Wackelkontakte, Brüche oder fehlende Anschlüsse des Netzkabels feststellen und beheben.
- Sicherung der Stromversorgung der Elektroniksteuerung anschließen oder ersetzen. *(Für den Zugriff muss der Zugriffsdeckel des an der inneren Luftverteiltertafel montierten Bedienfelds abgenommen werden).*
- Position der Netzanschlusskabel prüfen und korrigieren *(Az mit Sicherung 25A a + und M a -).*



(Sollte der Fehler weiterhin bestehen, setzen Sie sich bitte mit einem autorisierten Kundendienst in Verbindung).

- Evt. Wackelkontakte an Kabelschuhen oder Kabeln des Abluftensors prüfen und beheben.
- Abluftsensor anschließen bzw. ersetzen.



(Sollte der Fehler weiterhin bestehen, setzen Sie sich bitte mit einem autorisierten Kundendienst in Verbindung).

- Evt. Wackelkontakte an Anschlüssen oder Klemmen.
- Batterie aufladen oder ersetzen.



(Sollte der Fehler weiterhin bestehen, setzen Sie sich bitte mit einem autorisierten Kundendienst in Verbindung).

Symptom	Ursache
<ul style="list-style-type: none"> • Auf dem Display erscheint E2, die Anlage schaltet sich automatisch ab, wobei auf dem Display weiterhin die Störung E2 angezeigt wird, bis der Fehler behoben wird. Damit die Anzeige von EC auf dem Display erlischt, die Taste ON/OFF des Tastenfelds oder der Fernbedienung ein Mal drücken. 	<ul style="list-style-type: none"> • Zentrifugalgebläse bzw. Lüfter des Kondensators durch Kurzschluss blockiert oder nicht angeschlossen. • 7,5A Sicherung des Zentrifugalgebläse bzw. Lüfters des Kondensators geschmolzen. • Elektronikplatte defekt.
<ul style="list-style-type: none"> • Ein oder beide Kompressoren funktionieren nicht. 	<ul style="list-style-type: none"> • Kabelschuhe falsch angeschlossen. • Elektronikmodul(e) des/der Kompressor(en) defekt. • Kompressor(en) defekt. • Zu hoher Druck im Kreislauf durch übermäßige Ladung oder zu hohe Temperatur.
<ul style="list-style-type: none"> • Das Gerät reagiert nicht auf die Fernbedienung. 	<ul style="list-style-type: none"> • Fernbedienung entprogrammiert. • Batterie der Fernbedienung leer, die Led geht nicht an. • Elektroniksteuerung defekt. • Fernbedienung defekt.

Behebung

- Evt. Verstopfung aus Zentrifugalgebläse bzw. Lüfter des Kondensators entfernen. Sollte der Fehler weiterhin bestehen, Zentrifugalgebläse bzw. Lüfter des Kondensators ersetzen (Für den Zugriff muss die äußere Abdeckung des Geräts abgenommen werden; für das Zentrifugalgebläse zudem die Abdeckung des Verdampfers).
- 7,5A Sicherung ersetzen. Für den Zugriff auf die Sicherungen des Gebläses bzw. Lüfters des Kondensators muss der Zugriffsdeckel des an der inneren Luftverteiltertafel montierten Bedienfelds abgenommen werden.
- Elektroniksteuerung austauschen. (Für den Zugriff muss der Zugriffsdeckel des an der inneren Luftverteiltertafel montierten Bedienfelds abgenommen werden).



(Sollte der Fehler weiterhin bestehen, setzen Sie sich bitte mit einem autorisierten Kundendienst in Verbindung).

- Kabelschuhe des Steuermoduls ordnungsgemäß anschließen. (siehe Schaltplan im Anhang).
- Elektronikmodul(e) des/der Kompressor(en) ersetzen.
- Kompressor(en) ersetzen.
- Druck prüfen (ab 6 bar schalten sich die Kompressoren ab) und falls erforderlich Kreislauf leeren und erneut 250 g pro Kreislauf laden.



Für den Zugriff auf die Kompressoren, Module oder Ladeanschlüsse den äußeren Deckel des Geräts abnehmen.



(Sollte der Fehler weiterhin bestehen, setzen Sie sich bitte mit einem autorisierten Kundendienst in Verbindung).

- Fernbedienung erneut programmieren.
- Batterie der Fernbedienung ersetzen und erneut programmieren.
- Elektroniksteuerung austauschen. (Für den Zugriff muss der Zugriffsdeckel des an der inneren Luftverteiltertafel montierten Bedienfelds abgenommen werden).
- Fernbedienung ersetzen.



(Sollte der Fehler weiterhin bestehen, autorisierten Kundendienst benachrichtigen).

Symptom	Ursache
<ul style="list-style-type: none"> • Die Anlage gibt Piepstöne ab. 	<ul style="list-style-type: none"> • Anschlusskabel Bedienfeld und Elektroniksteuerung nicht richtig angeschlossen oder an Bedienfeld oder Elektroniksteuerung invertiert.
<ul style="list-style-type: none"> • Beim Einschalten der Anlage oder während deren Betrieb zeigt das Display E9 (<i>Kompressorschutz</i>). Das Gerät schaltet sich automatisch ab und auf dem Display erscheint weiterhin E9, bis die Neigung des Geräts weniger als 45° beträgt. 	<ul style="list-style-type: none"> • Neigung des Geräts 45° oder mehr.
<ul style="list-style-type: none"> • Im Kabineninneren tropft es. 	<ul style="list-style-type: none"> • Abflussschläuche oder Ventile verstopft. • EPDM-Dichtung nicht richtig angeklebt oder defekt. • Die Ausgänge der Verkabelungen, die aus der inneren Abdeckung des Verdampfergehäuses und das Zentrifugalgebläse sind nicht gut versiegelt.
<ul style="list-style-type: none"> • Die Anlage funktioniert, kühlt aber nicht. 	<ul style="list-style-type: none"> • Fehlende oder übermäßige Ladung der Kreisläufe. • Klemme des Kondensatorlüfters falsch herum. • Kondensator verschmutzt. • Kondensatorgebläse defekt. • Verstopfung im Kreislauf.

* Immer wenn die Kreisläufe mit Gas gefüllt oder entleert werden muss, hat dies mit geeigneten Apparaten und unter Beachtung der Umweltschutzvorschriften zu erfolgen.

Behebung

- Zugriffsdeckel des an der inneren Luftverteiltertafel montierten Bedienfelds abnehmen und das Verbindungskabel zwischen Bedienfeld und Elektroniksteuerung ordnungsgemäß anschließen.

- Anlage mit weniger als 45° Neigung anbringen. (*Die Anlage darf nicht mit einer Neigung von 45° oder mehr betrieben werden, damit der Kompressor keinen Schaden nimmt*). Die Elektroniksteuerung stellt die Neigung fest. Deshalb muss ihre Neigung ebenfalls unter 45° liegen.

- Verstopfung von Entwässerungsrohr und Ventil entfernen. (*Für den Zugriff muss die äußere Abdeckung des Geräts abgenommen werden*).
- EPDM-Dichtung entfernen (*Gerät abnehmen und die Fläche, auf welche die EPDM-Dichtung geklebt wird, gut reinigen*).
- Kabelausgang am Deckel des Verdampfer- und Zentrifugalgebläsegehäuses versiegeln. (*Für den Zugriff die äußere Abdeckung des Geräts abnehmen*).

- Die Ladung durch Überprüfung des Drucks prüfen; sollte sie bei laufender Anlage unter 0,5 bar oder über 5,0 bar liegen, Ladung aus dem defekten Kreislauf ablassen und darin während mindestens 30 Minuten ein Vakuum herstellen und dann mit 250 g füllen.
- Anschluss der Klemme des Kondensatorlüfters prüfen und korrigieren.
- Kondensator mit Druckluft reinigen.
- Kabel Kondensatorlüfter ersetzen.
- Druck prüfen und, falls dieser bei laufender Anlage unter 0,5 bar liegt, den Kreislauf reinigen bzw. verstopfte Elemente ersetzen (*möglicherweise das Dauerdurchfluss-Kapillarrohr, da es sich um die Komponente mit dem geringsten Durchmesser handelt*).

* Die Gasentleerung ist nie exakt, da ein Teil des Gases in den Schläuchen der Druckmesser verbleibt.

Allgemeine Verkaufsbedingungen

Lieferbedingungen

Lieferung erfolgt frei ab Werk. Die Ware wird in allen Fällen auf Rechnung und Gefahr des Käufers befördert, auch wenn **Dirna Bergstrom, S.L.** in der Rechnung den vom Kunden entrichteten Versandbetrag angibt. Die Ware wird nur auf schriftliche Anforderung versichert.

Bei Schäden, Verlusten oder Verzögerungen ist der Frachtführer zu verständigen.

Rücksendungen von Material werden nach Ablauf von 3 Tagen ab der Lieferung nicht mehr akzeptiert; in jedem Fall bedarf eine Rücksendung der schriftlichen Zustimmung der Firma **Dirna Bergstrom, S.L.** Nach Annahme der Rücksendung erfolgt Erstattung des Betrags, von dem mindestens 10 % für Prüfung und Verpackung einbehalten werden.

Gewährleistung

Die Gewährleistungsfrist für **Dirna Bergstrom, S.L.**-Klimaanlagen beträgt 2 Jahre für schadhafte Teile oder Werkstoffe oder Herstellungsfehler.

Die Gewährleistungsfrist für Klimaanlagen in Nutzfahrzeugen beträgt 12 Monate. Diese Gewährleistung umfasst nach dem Dafürhalten der Firma **Dirna Bergstrom, S.L.** Austausch oder Instandsetzung des als schadhaft erkannten Teils. Eingeschlossen sind weder Arbeitslohn für die Ersatzleistung noch Reisekosten und Kältemittel.

Die Gewährleistung ist unwirksam, wenn der Schaden auf unsachgemäßen Einsatz der Anlage oder auf Änderungen und Auswechslung von Teilen zurückzuführen ist, die ohne unsere ausdrückliche Zustimmung vorgenommen wurden. Sie wird ebenfalls unwirksam, wenn die Anlage oder ihre Komponenten von nicht von **Dirna Bergstrom, S.L.** autorisiertem Personal manipuliert, instandgesetzt oder ausgebaut wurden.

Die Gewährleistung ist nur gültig gegen Vorlage des voll ausgefüllten und mit Stempel und Unterschrift des Installateurs versehenen Garantiescheins. Das Exemplar für **Dirna Bergstrom, S.L.** muss uns innerhalb der auf die Installation folgenden 15 Tage vorliegen. Vom Kunden ist das bei ihm verbleibende Exemplar des Garantiescheins unserem autorisierten Personal vorzulegen.

Der Installateur / Verkäufer haftet gegenüber dem Kunden oder Benutzer dafür, dass die Anlage unter strikter Beachtung aller die Anlage begleitenden Montageanweisungen ausgeführt wurde und dass dem Benutzer der ausgefüllte Garantieschein und das Bedienungs- und Wartungshandbuch der Anlage ausgehändigt wurde.

Gewährleistung auf Ersatzteile

Diese beträgt 90 Tage ab Lieferscheindatum. Voraussetzung ist, dass die Teile weder manipuliert noch unsachgemäß eingesetzt wurden.

Gewährleistung auf Verschraubungen

In Fällen von Schäden oder Fertigungsfehlern beschränkt sich die Gewährleistung ausschließlich auf Ersatz oder Erstattung des Betrags.

Bearbeitung von Garantieleistungen

Der Kunde hat das beanstandete Teil an **Dirna Bergstrom, S.L.**, c/ Francisco Alonso, 6 28806 Alcalá de Henares. MADRID, zu senden; dies muss portofrei über einen Spediteur erfolgen.

Zusammen mit dem Teil ist eine Fotokopie des Garantiescheins oder der dem Kunden ausgestellten Rechnung sowie eine kurze Beschreibung des festgestellten Mangels mitzuschicken. Nach Annahme

der Garantieleistung durch den Technischen Service der Fa. **Dirna Bergstrom, S.L.** wird das Teil KOSTENLOS ersetzt. Dabei kann es sich nach Einschätzung unserer Technischen Abteilung um das gleiche, jedoch instandgesetzte Teil oder um ein neues Teil handeln.

Preise

Steuern und Abgaben nicht eingeschlossen

Kredit und Zahlungsmodalität

Solange kein formelles Kreditkonto eröffnet worden ist, erfolgt Zahlung per Scheck, in bar oder durch Banküberweisung vor der Lieferung der Ware.

Die Eröffnung eines Kreditkontos bei **Dirna Bergstrom, S.L.** setzt das Einverständnis des Kontoinhabers zu den vorliegenden Allgemeinen Bedingungen sowie die vollständige Ausfüllung des Eröffnungsvordrucks mit allen Angaben für die Zahlbarstellung voraus.

ZAHLUNGSMODALITÄT ist vorzugsweise 30 Tage nach Rechnungsdatum durch Zahlbarstellung bei einem Kreditinstitut oder durch Banküberweisung. Bei jeder anderen Zahlungsmodalität, die mit einer Verschiebung des Fälligkeitstermins verbunden ist, wird von **Dirna Bergstrom, S.L.** ein Zuschlag in Höhe von monatlich 1% erhoben. Die vorgeschlagene Zahlungsmodalität bedarf der schriftlichen Zustimmung der Fa. **Dirna Bergstrom, S.L.**

Nichtzahlung

Jeder Zahlungsrückstand führt automatisch zur Aussetzung des Kredits für fällige Lieferungen und Leistungen, wobei sich **Dirna Bergstrom, S.L.** auch rechtliche Schritte vorbehält.

Durch den Zahlungsrückstand entstehende Kosten sowie der Verzugszuschlag in Höhe von monatlich 1 % gehen zu Lasten des Kunden.

Andere Allgemeine Verkaufsbedingungen außer den in diesem Dokument enthaltenen sind ausgeschlossen.

Änderungen, Zusätze oder Auslassungen bedürfen der schriftlichen, mit der Unterschrift des Geschäftsführers der Gesellschaft versehenen Zustimmung der Fa. **Dirna Bergstrom, S.L.**

Schaltplan

WICHTIGER WARNTINWEIS!

Darauf achten, dass die Polaritäten beim Anschluss des Geräts nicht vertauscht werden. Ist dies der Fall, schaltet sich das Bedienfeld nicht ein, das Gerät funktioniert nicht.

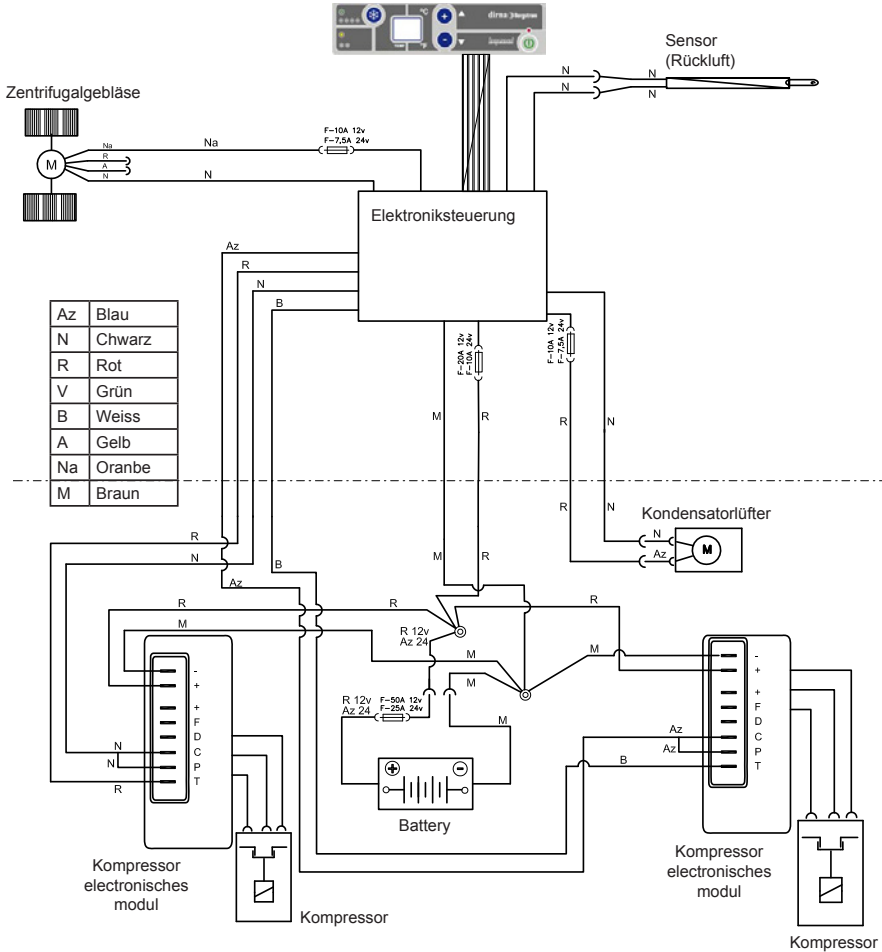

GRAFIK ZUR DIAGNOSEEFFIZIENZ

Validität: **System Dirna Bergstrom COMPACT AC.**
 Daten: Datenerfassung mit dualen Digitalthermometer.
 T1: Temperatur del Recyclingluft. Eingang Rücklauf.
 T2: Temperatur der ausgestoßenen Luft. Ausgang.





- Das Fahrerhaus ist gegen direkte Sonneneinstrahlung geschützt.
- Batterie ist voll aufgeladen. 24 Vdc. Minimum an Compact-Stromeingang.
- Fahrzeugmotor abstellen.
- System 15 Minuten lang auf höchster Leistungs- und Belüftungsstufe laufen lassen.
- Daten 15 Minuten nach Inbetriebnahme erfassen. Überprüfen, ob der 2. Kompressor noch läuft.
- Temperaturen werden in °C gemessen.
- Im Fahrerhaus befindet sich nur eine Person.
- Während der Prüfung nicht rauchen und körperliche Anstrengung vermeiden.
- Außentemperatur gleich oder unter 35°.

PRÜFBEDINGUNGEN

T2 (°C) >Ausgangstemperatur

T1 (°C) Eingangstemperatur Rücklauf

T1	30	29	28	27	26	25	24	23	22	21	20	19	18	17	16	15	14	13	12	11	10	9	8	7	6
35	5	6	7	8	9	10	11	12	13	14	15	16	17	18	19	20	21	22	23	24	25	26	27	28	29
34	4	5	6	7	8	9	10	11	12	13	14	15	16	17	18	19	20	21	22	23	24	25	26	27	28
33	3	4	5	6	7	8	9	10	11	12	13	14	15	16	17	18	19	20	21	22	23	24	25	26	27
32	2	3	4	5	6	7	8	9	10	11	12	13	14	15	16	17	18	19	20	21	22	23	24	25	26
31	1	2	3	4	5	6	7	8	9	10	11	12	13	14	15	16	17	18	19	20	21	22	23	24	25
30	0	1	2	3	4	5	6	7	8	9	10	11	12	13	14	15	16	17	18	19	20	21	22	23	24
29		0	1	2	3	4	5	6	7	8	9	10	11	12	13	14	15	16	17	18	19	20	21	22	23
28			0	1	2	3	4	5	6	7	8	9	10	11	12	13	14	15	16	17	18	19	20	21	22
27				0	1	2	3	4	5	6	7	8	9	10	11	12	13	14	15	16	17	18	19	20	21
26					0	1	2	3	4	5	6	7	8	9	10	11	12	13	14	15	16	17	18	19	20
25						0	1	2	3	4	5	6	7	8	9	10	11	12	13	14	15	16	17	18	19
24							0	1	2	3	4	5	6	7	8	9	10	11	12	13	14	15	16	17	18
23								0	1	2	3	4	5	6	7	8	9	10	11	12	13	14	15	16	17
22									0	1	2	3	4	5	6	7	8	9	10	11	12	13	14	15	16
21										0	1	2	3	4	5	6	7	8	9	10	11	12	13	14	15
20											0	1	2	3	4	5	6	7	8	9	10	11	12	13	14
19												0	1	2	3	4	5	6	7	8	9	10	11	12	13
18													0	1	2	3	4	5	6	7	8	9	10	11	12
17														0	1	2	3	4	5	6	7	8	9	10	11
16															0	1	2	3	4	5	6	7	8	9	10
15																0	1	2	3	4	5	6	7	8	9
14																	0	1	2	3	4	5	6	7	8

- Differenz zwischen Ein- /Ausgangstemperatur
-  Angemessen
 -  Etwas unzureichend
 -  Unzureichend
 -  Entsprechend norm J.I.S.



IT

ATTENZIONE

Attrezzatura precaricata con gas r-134a

Con macchina ad alta precisione

A- la manomissione del carico dell'attrezzatura comporta
la decadenza automatica della garanzia.

I raccordi di carico dell'attrezzatura
(R) sono autosigillati: in caso di
manomissione **LA GARANZIA**
decade automaticamente.

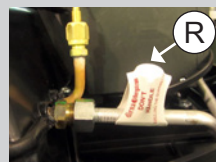
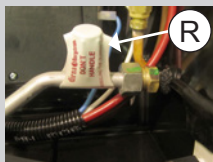

B- È Assolutamente Obbligatoria La Connessione Alla Batteria O Ad Un
Punto Autorizzato Indicato Nelle Istruzioni Di Montaggio.

In caso di mancata connessione, si perde il controllo della batteria,
l'elettronica ne è danneggiata irreparabilmente
E decade la garanzia dell'attrezzatura.

PL

UWAGA

Urządzenie wstępnie załadowane gazem r-134a

Z maszyną wysokiego ciśnienia

A- obsługa ładunku urządzenia automatycznie
Powoduje anulowanie gwarancji

Złączeni do ładowania urządzenia
(R) automatycznie zaplombowane
- jeżeli będziesz nimi manipulować,
automatycznie utracisz **GWARANCJĘ**.

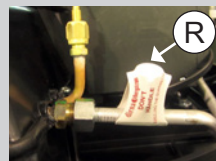
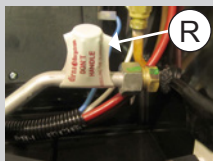

B- podłączenie do akumulatora lub punktu autoryzowanego zgodnie z
instrukcją montażu **jest absolutnie obowiązkowe.**

W przypadku nie wykonania tego, tracimy kontrolę nad
Akumulatorem, a elektronika zostaje nieodwołalnie uszkodzona, przez
Co **gwarancja na urządzenie zostaje anulowana.**

CZ

UPOZORNĚNÍ

Zařízení předem naplněné plynem r-134a

Se strojem s vysokou přesností

A- v případě jakékoli manipulace s náplní zařízení

Automaticky zaniká nárok na záruku.

Plnicí hrdla zařízení (R) jsou zapečetěna výrobcem. Dojde-li k jejich manipulaci, automaticky zaniká nárok na **ZÁRUKU**.

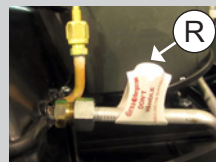
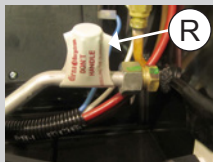

B- je bezpodmínečně nutné připojení na baterii

Nebo místo, povolené v návodu k montáži.

Pokud se to neučiní, ztratíme schopnost ovládat

Čbaterii a elektrické vybavení se nezvratně

Poškodí, čímž zanikne nárok na záruku.

NL

OPGELET

Installatie met gas r-134a onder vooraf

Geladen drukmet machine van hoge precisie

A- manipulatie van de gaslading van de installatie

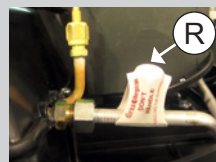
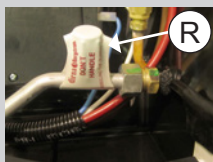

Doet de garantie automatisch vervallen

De verbindingen van de gaslading (R) zijn verzegeld. Bij manipulatie verliest u automatisch uw **GARANTIERECHTEN**.



B- de verbinding met de batterij of toegelaten punten volgens de montage-instructies is strikt verplicht.

In het geval dat dit niet gebeurt verliezen we de controle over de batterij en zal de elektronica op Niet-repareerbare wijze worden beschadigd - de garantie wordt hierdoor

Sintomo	Causa
<ul style="list-style-type: none"> • Il display non si accende oppure mentre è in funzione si spengono il display e l'impianto. 	<ul style="list-style-type: none"> • Fusibile di alimentazione saltato o disinserito (sul cavo di alimentazione 25 A). • Controllo elettronico difettoso. • Cavo di alimentazione disinserito, con contatto errato o rotto. • Fusibile di alimentazione dell'unità elettronica (10 A) disinserito o saltato. • Polarità del cavo di alimentazione invertita.
<ul style="list-style-type: none"> • Quando si accende l'impianto o durante il funzionamento, sul display compare  alternato a  (<i>guasto al sensore dell'aria di ritorno</i>). L'impianto funziona nonostante questo errore, ma non comanda il sensore dell'aria di ritorno (e non è possibile aumentare, né abbassare la temperatura). Per spegnerlo, premere una volta il pulsante ON/OFF dalla tastiera o dal telecomando. 	<ul style="list-style-type: none"> • Errata connessione dei terminali o dei cavi del sensore dell'aria di ritorno. • Sensore dell'aria di ritorno disinserito o guasto.
<ul style="list-style-type: none"> • All'accensione dell'impianto o durante il funzionamento, vengono emessi dei segnali acustici intermittenti e quando questi ultimi finiscono sul display si visualizza Lb (<i>batteria quasi esaurita</i>). L'impianto si arresta automaticamente. 	<ul style="list-style-type: none"> • Contatto errato delle connessioni o dei terminali di alimentazione. • Batteria scarica o difettosa.

Soluzione

- Collegare o sostituire il fusibile del cavo di alimentazione.
- Sostituire il controllo elettronico (*per accedervi occorre smontare lo sportello d'accesso del pannello di controllo montato sul pannello interno di distribuzione dell'aria*).
- Verificare e correggere eventuali contatti errati, rotture o il disinserimento del cavo di alimentazione.
- Collegare o sostituire il fusibile dell'alimentazione del controllo elettronico (*per accedervi occorre smontare lo sportello d'accesso del pannello di controllo montato sul pannello interno di distribuzione dell'aria*).
- Verificare e correggere la posizione dei cavi di connessione all'alimentazione (Az con fusibile 25 A a + e M a -).



(Se l'errore persiste, rivolgersi a un Servizio di Assistenza Tecnica autorizzato).

- Verificare e correggere eventuali contatti errati nei terminali o nei cavi del sensore dell'aria di ritorno.
- Collegare o sostituire il sensore dell'aria di ritorno.



(Se l'errore persiste, rivolgersi a un Servizio di Assistenza Tecnica autorizzato).

- Verificare e correggere eventuali contatti errati nelle connessioni o terminali del cavo di alimentazione.
- Caricare o sostituire la batteria.



(Se l'errore persiste, rivolgersi a un Servizio di Assistenza Tecnica autorizzato).

Sintomo	Causa
<ul style="list-style-type: none"> • Sul display compare E2, l'impianto si spegne automaticamente e sul display compare l'errore E2 fino alla riparazione dell'anomalia. Per farlo scomparire dal display, premere una volta il tasto ON/OFF dalla tastiera o dal telecomando. 	<ul style="list-style-type: none"> • Ventilatore centrifugo o ventilatore condensatore bloccato in cortocircuito o disinserito. • Fusibile da 7,5 A del ventilatore centrifugo o del ventilatore condensatore saltato. • Scheda elettronica difettosa.
<ul style="list-style-type: none"> • Uno dei due compressori o entrambi non funzionano. 	<ul style="list-style-type: none"> • Connessione errata dei terminali. • Modulo elettronico del compressore difettoso. • Compressore guasto. • C'è molta pressione nel circuito per eccesso di carica o temperatura molto elevata.
<ul style="list-style-type: none"> • L'impianto non risponde al telecomando. 	<ul style="list-style-type: none"> • Telecomando sprogrammato. • Pila del telecomando esaurita, non si accende il led. • Controllo elettronico guasto. • Telecomando difettoso.

Soluzione

- Riparare l'eventuale ostruzione del ventilatore centrifugo o del ventilatore del condensatore; se l'errore persiste, sostituire il ventilatore centrifugo o il ventilatore del condensatore (*per accedere ad entrambi è necessario smontare il coperchio esterno dell'impianto; nel caso del ventilatore centrifugo occorre smontare anche il coperchio dell'evaporatore*).
- Sostituire il fusibile 7,5A. Per accedere ai fusibili del ventilatore del condensatore occorre smontare lo sportello d'accesso del pannello di controllo montato sul pannello interno di distribuzione dell'aria.
- Sostituire il controllo elettronico (*per accedervi occorre smontare lo sportello d'accesso del pannello di controllo montato sul pannello interno di distribuzione dell'aria*).



(Se l'errore persiste, rivolgersi a un Servizio di Assistenza Tecnica autorizzato).

- Collegare correttamente i terminali del modulo di controllo (*vedi lo schema elettrico allegato*).
- Sostituire il modulo elettronico del compressore.
- Sostituire il compressore.
- Verificare la pressione (*a partire da 6 bar i compressori si disinseriscono*) e, se necessario, recuperare il gas e ricaricare con 250 g per circuito.



Per accedere ai compressori, ai moduli elettronici dei compressori o alle prese di caricamento è necessario smontare il coperchio esterno dell'impianto.



(Se l'errore persiste, rivolgersi a un Servizio di Assistenza Tecnica autorizzato).

- Riprogrammare il telecomando.
- Sostituire la pila di telecomando e riprogrammarlo.
- Sostituire il controllo elettronico (*per accedervi occorre smontare lo sportello d'accesso del pannello di controllo montato sul pannello interno di distribuzione dell'aria*).
- Sostituire il telecomando.



(Se l'errore persiste, rivolgersi a un Servizio di Assistenza Tecnica autorizzato).

Sintomo	Causa
<ul style="list-style-type: none"> L'impianto emette dei segnali acustici intermittenti. 	<ul style="list-style-type: none"> Cavo di connessione del quadro comandi e controllo elettronico collegato male o invertito sul controllo elettronico o sul quadro comandi.
<ul style="list-style-type: none"> All'accensione dell'impianto o durante il funzionamento, sul display compare E9 (<i>protezione compressore</i>). L'impianto si spegne automaticamente e sul display compare E9 finché l'inclinazione dell'impianto non è inferiore a 45°. 	<ul style="list-style-type: none"> Inclinazione dell'impianto di 45° oppure oltre.
<ul style="list-style-type: none"> Presenza di acqua all'interno della cabina o infiltrazione dall'esterno. 	<ul style="list-style-type: none"> Tubi di scarico o valvole intasati. Guarnizione EPDM incollata male o difettosa. Le uscite dei cablaggi che escono dal coperchio interno del vano della serpentina e del ventilatore non sono sigillate bene.
<ul style="list-style-type: none"> L'impianto funziona, ma non raffresca. 	<ul style="list-style-type: none"> Mancanza o eccesso di carica nei circuiti. Morsetto del ventilatore del condensatore invertito. Presenza di sporco nel condensatore. Ventilatore del condensatore difettoso. Circuito tappato.

* Quando sia necessario estrarre o immettere la carica di gas del circuito, occorre usare l'attrezzatura adatta, rispettando sempre l'ambiente.

Soluzione

- Smontare lo sportello d'accesso del pannello di controllo montato sul pannello interno di distribuzione dell'aria e collegare correttamente il cavo di connessione del pannello di controllo e controllo elettronico.
-
- Sistemare l'impianto con un'inclinazione inferiore a 45° (*l'impianto non deve funzionare con un'inclinazione di 45° oppure oltre per evitare danni al compressore*). Il controllo elettronico rileva l'inclinazione perciò anch'esso deve essere a meno di 45°.
-
- Rimuovere l'intasamento del tubo di scarico e della valvola (*per accedervi, occorre smontare il coperchio esterno dell'impianto*).
 - Sostituire la guarnizione EPDM (*occorre smontare l'impianto e pulire bene la superficie sulla quale va incollata la guarnizione EPDM*).
 - Sigillare l'uscita dei cablaggi sul coperchio della sede dell'evaporatore e del ventilatore centrifugo (*per accedervi occorre smontare il coperchio esterno dell'impianto*).
-
- Verificare la carica controllando la pressione: se è al di sotto di 0,5 bar o al di sopra di 5,0 bar con l'impianto in funzione, recuperare la carica nel circuito difettoso, fare il vuoto per almeno 30 minuti nel medesimo e immettere 250 g.
 - Verificare e correggere la connessione del morsetto del ventilatore del condensatore.
 - Pulire il condensatore con aria a pressione.
 - Sostituire il ventilatore del condensatore.
 - Verificare la pressione e, se è al di sotto di 0,5 bar con l'impianto in funzione, pulire il circuito difettoso o sostituire i componenti ostruiti (*probabilmente il tubo capillare a flusso continuo, poiché è il componente con il diametro più piccolo*).

* Il recupero del gas non è mai totale, dato che una parte del gas resta nei tubi dei manometri.

Condizioni Generali di Vendita

Condizioni di Consegna

La modalità di consegna è franco fabbrica. La mercanzia viaggia sempre per conto e a rischio dell'acquirente, anche quando **Dirna Bergstrom, S.L.** include nella fattura il costo delle spese di trasporto soddisfatto dal cliente. La mercanzia verrà assicurata solo quando ciò viene richiesto per iscritto. Eventuali reclami per guasti, perdite o ritardi durante il transito dovranno essere presentati al trasportatore.

Non si accetteranno resi di materiale una volta trascorsi 3 giorni dalla consegna della mercanzia e, ad ogni modo, previa accettazione per iscritto da parte di **Dirna Bergstrom, S.L.** In ogni caso il cliente si asterrà dall'emettere una fattura a carico di **Dirna Bergstrom, S.L.** Una volta accettato il reso si emetterà il relativo accredito da cui verrà detratto, per lo meno, un 10% dell'importo del materiale a titolo di controllo e imballaggio.

Garanzie

La garanzia per i dispositivi di Aria Condizionata **Dirna Bergstrom, S.L.**, copre per un periodo di 2 anni i pezzi e i materiali con funzionamento anormale o i difetti di fabbricazione. Il termine di garanzia per i dispositivi di A/C nei veicoli industriali sarà di 12 mesi. Questa garanzia include il ripristino o la riparazione, in base al parere di **Dirna Bergstrom, S.L.**, del pezzo riconosciuto come difettoso. Non include la manodopera della sostituzione nel veicolo, né le spese di spostamento né la carica di gas.

La garanzia perderà la sua validità quando il guasto proviene da un uso inadeguato del dispositivo o da modifiche e sostituzioni effettuate senza la nostra autorizzazione esplicita. Anche quando il dispositivo o i suoi componenti sono stati manipolati, riparati o smontati da personale non autorizzato da **Dirna Bergstrom, S.L.**

Affinché la garanzia rimanga vigente è imprescindibile che il certificato di garanzia venga compilato in tutte le sue parti, che contenga il timbro e la firma dell'installatore e che la copia per **Dirna Bergstrom, S.L.** sia in possesso di questa Società prima dei 15 giorni successivi alla sua installazione. È necessario che il cliente presenti la sua copia di garanzia al nostro personale autorizzato.

L'installatore / venditore risponde dinanzi al cliente o utente del fatto che l'installazione è stata effettuata seguendo scrupolosamente tutte le istruzioni che appaiono nel dispositivo per il suo montaggio e che è stata consegnata all'utente la garanzia compilata e il manuale d'uso, conservazione e manutenzione del dispositivo.

Garanzie Ricambi

Sarà di 90 giorni dalla data della bolla di consegna, a meno che non esista un problema di manipolazione o cattivo uso.

Garanzia Raccordi

Limitata esclusivamente alla sostituzione o rimborso del relativo importo in caso di difetto di fabbricazione.
Gestione delle Garanzie

Il cliente spedirà il pezzo oggetto del reclamo a **Dirna Bergstrom, S.L.**, c/ Francisco Alonso, 6 o 28806 Alcalá de Henares. MADRID, necessariamente tramite corriere a spese pagate.

Verrà allegato il pezzo, fotocopia della garanzia o della fattura al cliente con descrizione del difetto osservato. Una volta che i Servizi Tecnici di **Dirna Bergstrom, S.L.**, abbiano accettato la garanzia, si sostituirà il pezzo GRATUITAMENTE. Può essere lo stesso pezzo riparato o un pezzo nuovo, in base al criterio del nostro Dipartimento Tecnico.

Prezzi

Imposte non incluse.

Credito e Modalità di pagamento

Se non esiste un conto di credito formalizzato, la modalità di pagamento sarà tramite assegno, in contanti o bonifico bancario, prima della fornitura della mercanzia.

Per mantenere un conto di credito con **Dirna Bergstrom, S.L.**, è necessario ottenere la conformità del beneficiario nei confronti di queste Condizioni Generali e, inoltre, compilare tutti i dati del modulo di Apertura del Conto, compresi i dati di domiciliazione bancaria.

LA MODALITÀ DI PAGAMENTO preferenziale è di 30 giorni data fattura tramite ricevuta negoziabile domiciliata presso un Istituto di Credito o bonifico bancario. Qualsiasi altra modalità di pagamento che implichi un rinvio della scadenza dello stesso maturerà una maggiorazione a favore di **Dirna Bergstrom, S.L.**, del 1% mensile e verrà richiesta la conferma per iscritto da parte di **Dirna Bergstrom, S.L.** a tale modalità di pagamento proposta.

Insoluti

Qualsiasi ricevuta insoluta darà automaticamente origine alla sospensione del Credito per qualsiasi fornitura o servizio da realizzare, fatte salve le azioni legali che potrà intraprendere **Dirna Bergstrom, S.L.**

Le spese provenienti dall'insoluto e, inoltre, la maggiorazione del 1% mensile del rinvio ottenuto con questo mezzo, sono a carico del trattario.

Non possono esistere altre condizioni al di fuori da queste Condizioni Generali di Vendita, oltre a quelle esposte nel presente documento e nelle leggi vigenti.

Qualsiasi modifica, complemento o eliminazione deve essere emessa per iscritto da **Dirna Bergstrom, S.L.**, e firmata da un procuratore della Società.

Schema elettrico

AVVERTENZA IMPORTANTE!

Fare attenzione a non invertire le polarità quando si esegue il collegamento dell'impianto. Altrimenti, il quadro comandi non si accenderebbe, l'impianto non funzionerebbe.



GRAFICO RELATIVO ALL' EFFICIENZA DELLA DIAGNOSI

Validità: COMPACT AC Dirna Bergstrom System.
Dat1: Verranno registrati con un termometro digitale duale.
T1: Temperatura dell'aria riciclata. Entrata ricircolo.
T2: Temperature dell'aria espulsa. Uscita.

CONDIZIONI

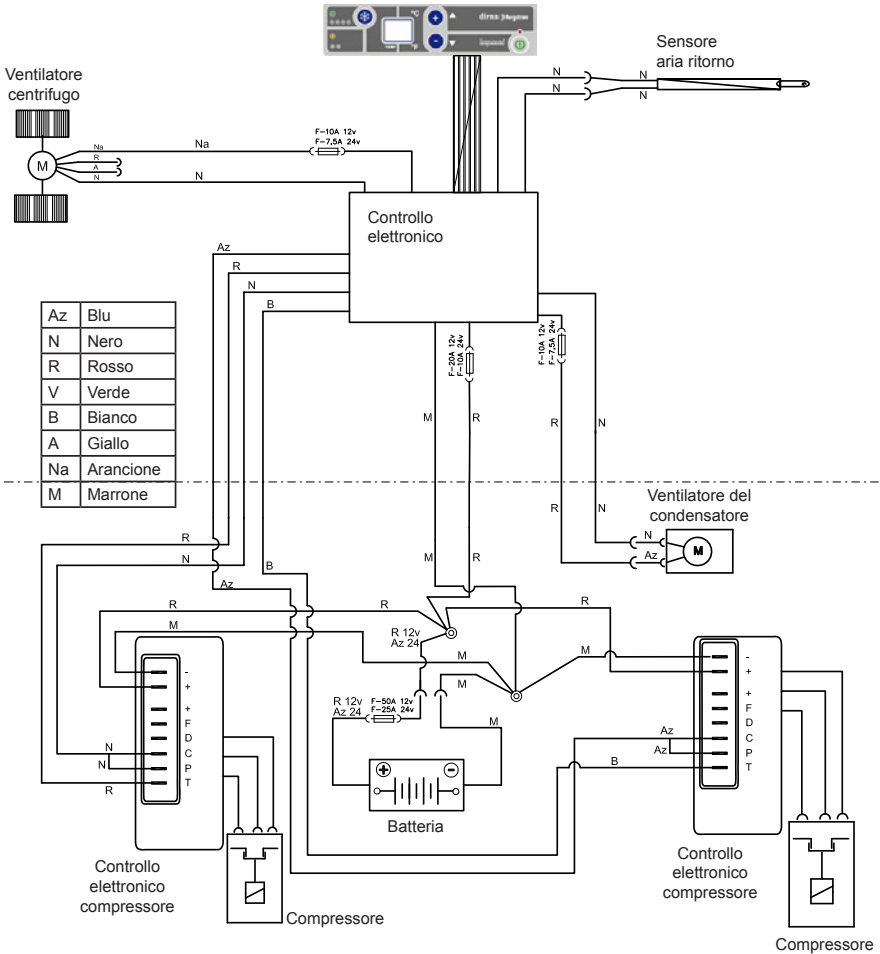

- Batteria e piena carica. 24 Vdc. Minimo in entrata corrente Compact.
- Porta e finestre chiuse durante tutta la prova.
- Arrestare il motore del veicolo.
- Lasciare il sistema in moto per 15 minuti a massima potenza e ventilazione.
- Registrare i dati una volta trascorsi 15 minuti dall'avviamento. Verificare che il 2° compressore continui a funzionare.
- Temperature misurate in °C.
- Solo una persona nella cabina.
- Non fumare né effettuare alcuna attività fisica durante la prova.
- Temperatura esterna minore o uguale a 35°.

T2 (°C) > Temperatura de uscita

T1	30	29	28	27	26	25	24	23	22	21	20	19	18	17	16	15	14	13	12	11	10	9	8	7	6
35	5	6	7	8	9	10	11	12	13	14	15	16	17	18	19	20	21	22	23	24	25	26	27	28	29
34	4	5	6	7	8	9	10	11	12	13	14	15	16	17	18	19	20	21	22	23	24	25	26	27	28
33	3	4	5	6	7	8	9	10	11	12	13	14	15	16	17	18	19	20	21	22	23	24	25	26	27
32	2	3	4	5	6	7	8	9	10	11	12	13	14	15	16	17	18	19	20	21	22	23	24	25	26
31	1	2	3	4	5	6	7	8	9	10	11	12	13	14	15	16	17	18	19	20	21	22	23	24	25
30	0	1	2	3	4	5	6	7	8	9	10	11	12	13	14	15	16	17	18	19	20	21	22	23	24
29		0	1	2	3	4	5	6	7	8	9	10	11	12	13	14	15	16	17	18	19	20	21	22	23
28			0	1	2	3	4	5	6	7	8	9	10	11	12	13	14	15	16	17	18	19	20	21	22
27				0	1	2	3	4	5	6	7	8	9	10	11	12	13	14	15	16	17	18	19	20	21
26					0	1	2	3	4	5	6	7	8	9	10	11	12	13	14	15	16	17	18	19	20
25						0	1	2	3	4	5	6	7	8	9	10	11	12	13	14	15	16	17	18	19
24							0	1	2	3	4	5	6	7	8	9	10	11	12	13	14	15	16	17	18
23								0	1	2	3	4	5	6	7	8	9	10	11	12	13	14	15	16	17
22									0	1	2	3	4	5	6	7	8	9	10	11	12	13	14	15	16
21										0	1	2	3	4	5	6	7	8	9	10	11	12	13	14	15
20											0	1	2	3	4	5	6	7	8	9	10	11	12	13	14
19												0	1	2	3	4	5	6	7	8	9	10	11	12	13
18													0	1	2	3	4	5	6	7	8	9	10	11	12
17														0	1	2	3	4	5	6	7	8	9	10	11
16															0	1	2	3	4	5	6	7	8	9	10
15																0	1	2	3	4	5	6	7	8	9
14																	0	1	2	3	4	5	6	7	8

T1 (°C) Temperatura entrata ricircolo

	Adeguata
	Leggermente scarsa
	Scarsa
	In base alla norma J.I.S

Usterka	Przyczyna
<ul style="list-style-type: none"> • Jeśli nie działa wyświetlacz lub jeśli urządzenie i wyświetlacz wyłączają się w trakcie funkcjonowania. 	<ul style="list-style-type: none"> • Spalony lub odłączony bezpiecznik zasilania (przewód zasilania 25A). • Zepsute sterowanie elektroniczne. • Odłączony przewód zasilania, przewód źle podłączony lub uszkodzony. • Spalony lub odłączony bezpiecznik zasilania elektroniki (10A). • Odwrócone bieguny zasilania.
<ul style="list-style-type: none"> • Po podłączeniu urządzenia lub podczas jego działania na wyświetlaczu pojawia się na zmianę  z  (<i>awaria czujnika powietrza powrotnego</i>). W przypadku tego typu awarii urządzenie działa, ale nie działa czujnik powietrza powrotnego (co uniemożliwia podwyższenie lub obniżenie temperatury). Aby wyłączyć urządzenie należy nacisnąć raz przycisk ON/OFF na panelu sterowania lub pilocie. 	<ul style="list-style-type: none"> • Nieprawidłowe podłączenie złączy lub przewodów czujnika powietrza powrotnego. • Odłączony lub zepsuty czujnik powietrza powrotnego.
<ul style="list-style-type: none"> • Po podłączeniu urządzenia lub podczas jego działania wydaje ono przerywane dźwięki, po zaprzestaniu sygnałów na wyświetlaczu pokazuje się komunikat Lb (akumulator na wyczerpaniu). Urządzenie samodzielnie przestaje działać. 	<ul style="list-style-type: none"> • Złe podłączenie końcówek lub złączy przewodów zasilania. • Zepsuty lub rozładowany akumulator.

Usunięcie usterki

- Podłączyć lub wymienić bezpieczniki przewodu zasilania.
- Wymienić sterowanie elektroniczne (*aby uzyskać dostęp, należy zdjąć pokrywę panelu sterowania zamontowaną na wewnętrznym panelu rozprowadzenia powietrza*).
- Sprawdzić poprawność podłączenia oraz czy przewód nie jest uszkodzony i w razie konieczności podłączyć poprawnie na nowo.
- Podłączyć lub wymienić bezpiecznik zasilania sterowania elektronicznego (*aby uzyskać dostęp, należy zdjąć pokrywę panelu sterowania zamontowaną na wewnętrznym panelu rozprowadzenia powietrza*).
- Sprawdzić i w razie konieczności skorygować podłączenie przewodów zasilania (*Az z bezpiecznikiem 25A a + i M a -*).



(Jeśli problem będzie się powtarzał należy skontaktować się z Autoryzowanym Punktem Serwisowym).

- Sprawdzić i w razie konieczności skorygować nieprawidłowe podłączenie złączy lub przewodów czujnika powietrza powrotnego.
- Podłączyć lub wymienić czujnik powietrza powrotnego.



(Jeśli problem będzie się powtarzał należy skontaktować się z Autoryzowanym Punktem Serwisowym).

- Sprawdzić i w razie konieczności skorygować nieprawidłowe podłączenie końcówek lub złączy przewodów zasilania.
- Naładować lub wymienić akumulator.



(Jeśli problem będzie się powtarzał należy skontaktować się z Autoryzowanym Punktem Serwisowym).

Usterka	Przyczyna
<ul style="list-style-type: none"> • Na wyświetlaczu pokazuje się EE, urządzenie wyłącza się samoistnie, a na wyświetlaczu pozostaje widoczny komunikat o błędzie EE aż do momentu usunięcia awarii. Aby komunikat przestał być wyświetlany należy nacisnąć jeden raz przycisk ON/OFF na panelu sterowania lub pilocie zdalnego sterowania. 	<ul style="list-style-type: none"> • Dmuchawa odśrodkowa lub wentylator kondensatora zablokowane z powodu zwarcia lub odłączone. • Przepalił się bezpiecznik 7,5 A dmuchawy lub wentylatora kondensatora. • Uszkodzona płyta elektroniczna.
<ul style="list-style-type: none"> • Awaria kompresora/-ów. 	<ul style="list-style-type: none"> • Nieprawidłowe podłączenie końcówek. • Zepsuty/-e moduł/-y sterowania elektronicznego kompresora/-ów. • Awaria kompresora/-ów. • Wysokie ciśnienie w obwodzie z powodu nadmiernego załadowania lub bardzo wysokiej temperatury.
<ul style="list-style-type: none"> • Urządzenie nie reaguje na komendy przekazywane przy użyciu pilota zdalnego sterowania. 	<ul style="list-style-type: none"> • Rozprogramowane sterowanie. • Wyczerpana bateria w pilocie zdalnego sterowania, nie zapala się lampka LED. • Awaria sterowania elektronicznego. • Zepsute zdalne sterowanie.

Usunięcie usterki

- Naprawić awarię lub usunąć element uniemożliwiający poprawne działanie dmuchawy lub wentylatora kondensatora; jeśli błąd nadal występuje, wymienić dmuchawę lub wentylator kondensatora (*aby uzyskać dostęp do dmuchawy lub wentylatora należy usunąć zewnętrzną obudowę urządzenia, w przypadku dmuchawy odśrodkowej, należy również usunąć pokrywę parownika*).
- Wymienić bezpiecznik 7,5A. Aby uzyskać dostęp do bezpieczników dmuchawy lub wentylatora skraplacza, należy zdjąć pokrywę panelu sterowania zamontowaną na wewnętrznym panelu rozprowadzenia powietrza.
- Wymienić sterowanie elektroniczne (*aby uzyskać dostęp, należy zdjąć pokrywę panelu sterowania zamontowaną na wewnętrznym panelu rozprowadzenia powietrza*).



(Jeśli problem będzie się powtarzał należy skontaktować się z Autoryzowanym Punktem Serwisowym).

- Podłączyć poprawnie złącza modułu sterowania. (zgodnie z załączonym schematem elektrycznym).
- Wymienić moduł/-y sterowania elektronicznego kompresora/-ów.
- Wymienić kompresor/-y.
- Sprawdzić ciśnienie (od wartości 6 bar kompresor dokonuje odłączenia), jeśli konieczne, usunąć gaz i załadować na nowo po 250 gr na obwód.



Aby uzyskać dostęp do kompresorów, modułów sterowania elektronicznego kompresorów lub podłączeń do ładowania należy usunąć zewnętrzną pokrywę urządzenia.



(Jeśli problem będzie się powtarzał należy skontaktować się z Autoryzowanym Punktem Serwisowym).

- Przeprogramować zdalne sterowanie.
- Wymienić baterię w pilocie zdalnego sterowania i zaprogramować ponownie.
- Wymienić sterowanie elektroniczne (aby uzyskać dostęp, należy zdjąć pokrywę panelu sterowania zamontowaną na wewnętrznym panelu rozprowadzenia powietrza).
- Wymienić pilot zdalnego sterowania.



(Jeśli problem będzie się powtarzał należy skontaktować się z Autoryzowanym Punktem Serwisowym).

Usterka	Przyczyna
<ul style="list-style-type: none"> • Urządzenie wydaje przerywane dźwięki 	<ul style="list-style-type: none"> • Źle lub odwrotnie podłączone przewody panelu sterowania oraz panelu sterowania.
<ul style="list-style-type: none"> • Po włączeniu urządzenia lub podczas jego działania na wyświetlaczu pojawia się komunikat ES (<i>zabezpieczenie kompresora</i>). Urządzenie wyłącza się automatycznie a na wyświetlaczu pozostaje widoczne ES aż do momentu przechylenia urządzenia pod kątem mniejszym niż 45°. 	<ul style="list-style-type: none"> • Przechylić urządzenie tak, aby znalazło się pod kątem przynajmniej 45°.
<ul style="list-style-type: none"> • Do wnętrza kabiny dostaje się woda lub następuje jej filtrowane z zewnątrz. 	<ul style="list-style-type: none"> • Zatkane rury odpływowe lub zawory. • Uszczelka EPDM nie przylega dokładnie lub jest uszkodzona. • Wyjścia przewodów wychodzące z wewnętrznej pokrywy obudowy parownika oraz dmuchawy nie są dobrze uszczelnione/zamocowane.
<ul style="list-style-type: none"> • Urządzenie działa, ale nie chłodzi. 	<ul style="list-style-type: none"> • Brak lub nadmiernie załadowanie obwodów. • Przyłącze wentylatora kondensatora błędnie podłączone. • Zanieczyszczenie wewnątrz kondensatora. • Zepsuty wentylator kondensatora. • Doszło do blokady w obwodzie.

* Zawsze podczas wypompowywania gazu lub napełniania nim obwodów należy korzystać ze specjalnie przeznaczonych do tego celu urządzeń i wykonywać daną czynność w sposób nie stwarzający zagrożenia dla środowiska.

Usunięcie usterki

- Zdjąć pokrywę panelu sterowania zamontowaną na wewnętrznym panelu rozprowadzenia powietrza i podłączyć poprawnie kabel połączeniowy panelu sterowania i sterowania elektronicznego.
- Ustawić urządzenie pod kątem mniejszym niż 45° (*Urządzenie nie powinno działać jeśli jest ono przechylone pod kątem mniejszym niż 45° , tak aby nie doszło do uszkodzenia kompresora*). Sterowanie elektroniczne wykrywa nachylenie i należy je w tym wypadku także ustawić pod kątem mniejszym niż 45°
- Należy wyczyścić zapchaną rurę odpływową oraz zawór (*Aby uzyskać dostęp do tych elementów należy usunąć zewnętrzną pokrywę urządzenia*).
- Wymienić uszczelkę EPDM (*konieczne jest rozmontowanie elementów urządzenia i dokładne oczyszczenie powierzchni, gdzie będzie przyklejona uszczelka EPDM*).
- Uszczelnić wyjście przewodów przy pokrywie obudowy parownika i dmuchawy (*aby uzyskać dostęp do tych elementów należy usunąć zewnętrzną pokrywę urządzenia*).
- Zweryfikować załadowanie sprawdzając ciśnienie. Jeśli wynosi ono poniżej 0,5 bar lub powyżej 5,0 bar dla działającego urządzenia, usunąć czynnik w niedziałającym obwodzie, stworzyć próżnię na minimum 30 min, a następnie uzupełnić 250 gr gazu.
- Sprawdzić i w razie konieczności poprawić podłączenie przyłącza wentylatora kondensatora.
- Wyczyścić kondensator przy pomocy sprężonego powietrza.
- Wymienić wentylator kondensatora.
- Sprawdzić wartość ciśnienia. Jeśli wynosi poniżej 0,5 bar dla działającego urządzenia, należy wyczyścić niesprawny obwód lub wymienić zapchane elementy (może być konieczna wymiana przewodu kapilarnego, gdyż jest to element o najmniejszej średnicy).

* Odzyskana ilość gazu nigdy nie będzie identyczna, ponieważ część gazu pozostaje w rurach manometrów.

Ogólne warunki sprzedaży

Warunki dostawy

Dostawa odbywa się na bazie ex works. Transport towaru zawsze odbywa się na rachunek i ryzyko kupującego, chociaż w przypadku gdy **Dirna Bergstrom, S.L.**, ujmie w fakturze kwotę frachtu - również na rachunek klienta.

Towar jest objęty ubezpieczeniem wyłącznie na pisemny wniosek. Uszkodzenia, straty lub opóźnienia wynikłe podczas transportu winne być reklamowane u przewoźnika.

Nie przyjmuje się zwrotów materiału po upływie 3 dni po dostarczeniu towaru, a w każdym przypadku musi to odbyć się na podstawie uprzedniej pisemnej zgody **Dirna Bergstrom, S.L.** W każdym przypadku klient powstrzymuje się od wystawienia faktury dla **Dirna Bergstrom, S.L.** Po zatwierdzeniu zwrotu, wystawia się odpowiedni dokument, na podstawie którego odlicza się min. 10% należności za materiał na pokrycie kosztów kontroli i pakowania.

Gwarancje

Gwarancja na urządzenia klimatyzacyjne **Dirna Bergstrom, S.L.** obejmuje okres 2 lat w przypadku maszyn i materiałów nie funkcjonujących normalnie lub posiadających wady fabryczne. Okres gwarancyjny na urządzenie klimatyzacyjne w pojazdach użytkowych wynosi 12 miesięcy. Gwarancja ta obejmuje wymianę lub naprawę według uznania **Dirna Bergstrom, S.L.**, elementu uznanego za wadliwego. Nie obejmuje ona robocizny w przypadku wymiany w pojeździe, ani też kosztów przesyłu lub ładowania gazu.

Gwarancja traci ważność w przypadku, gdy uszkodzenie wynika z nieodpowiedniego użytkowania sprzętu lub modyfikacji lub zmian wprowadzonych bez naszej wyraźnej zgody. Dotyczy to również przypadków, gdy urządzenie lub jego elementy były przerabiane, naprawiane lub wymontowywane przez personel nie autoryzowany przez **Dirna Bergstrom, S.L.**

Aby zachować ważność gwarancji, konieczne jest, by certyfikat gwarancji został wypełniony dokładnie i zawierał wszystkie dane, pieczęć i podpis instalatora, a jego kopia powinna zostać przesłana do **Dirna Bergstrom, S.L.** przed upływem 15 dni kalendarzowych po instalacji urządzenia. Konieczne jest, aby klient przedstawił swój egzemplarz gwarancji naszemu upoważnionemu personelowi.

Instalator/sprzedający odpowiada przed klientem lub użytkownikiem za to, aby instalacja została przeprowadzona dokładnie zgodnie z wszelkimi instrukcjami dotyczącymi danego sprzętu w zakresie jego montażu oraz za przekazanie użytkownikowi należyście wypełnionej gwarancji oraz instrukcji obsługi i konserwacji urządzenia.

Gwarancja na części zamienne

Trwa przez 90 dni, z wyjątkiem przypadku manipulacji lub złego użytkowania.

Gwarancja na złączki

Ograniczona wyłącznie do wymiany lub zwrotu kosztów w przypadku wady produkcyjnej.

Procedura związana z gwarancją

Klient przesyła część objętą gwarancją do **Dirna Bergstrom, S.L.**, c/ Francisco Alonso, 6 o 28806 Alcalá de Henares. MADRYT, koniecznie przez agencję, z uiszczoną opłatą.

Do części tej dołącza się fotokopię karty gwarancyjnej lub faktury klienta oraz opisuje się zaobserwowaną wadę. Po przyjęciu gwarancji przez Służby Techniczne **Dirna Bergstrom, S.L.**, wymienia się reklamowaną część **BEZPŁATNIE**. Może to być ta sama część naprawiona lub nowa, w zależności od kryteriów przyjętych przez nasz dział techniczny.

Ceny

Podatki nie są ujęte.

Kredyt i forma płatności

O ile nie został przyznany kredyt, płatność realizowana jest czekiem, gotówką lub przelewem bankowym przed dostarczeniem urządzenia.

Aby uzyskać konto kredytowe u **Dirna Bergstrom, S.L.**, konieczne jest wyrażenie zgody na przyjęcie ogólnych warunków przez beneficjenta, jak również przedstawienie wszystkich danych koniecznych do otwarcia takiego rachunku, włącznie z danymi bankowymi.

FORMA PŁATNOŚCI preferencyjnej wynosi 30 dni po dacie wystawienia faktury poprzez zlecenie zapłaty zarejestrowane w Jednostce Kredytowej lub poprzez przelew bankowy. Jakakolwiek inna forma płatności oznaczająca przełożenie ostatecznego terminu należności oznacza prawo **Dirna Bergstrom, S.L.**, do nałożenia miesięcznych odsetek w wysokości 1%, przy czym konieczne jest pisemne potwierdzenie takiej formy płatności przez **Dirna Bergstrom, S.L.**

Zaległości

Dowolny nie rozliczony rachunek automatycznie prowadzi do zawieszenia Kredytu dotyczącego dowolnej dostawy lub usługi, bez przesądzania o możliwych krokach prawnych ze strony **Dirna Bergstrom, S.L.**

Koszty związane z zaległościami płatniczymi, a także nałożenia dodatkowej opłaty w wysokości 1% za przedłużenie terminu obciążają płatnika.

Nie ma innych warunków poza Ogólnymi warunkami sprzedaży opisanymi w niniejszym dokumencie oraz w obowiązujących przepisach prawnych.

Jakakolwiek modyfikacja, uzupełnienie lub zawieszenie ich winno być dokonane w formie pisemnej przez **Dirna Bergstrom, S.L.**, i podpisane przez osobę odpowiednio do tego upoważnioną.

Schemat elektryczny

WAŻNA UWAGA!

Należy uważać, aby nie zamienić biegunów przy podłączaniu zasilania do urządzenia. Wyświetlacz nie włącza się, a urządzenie wyłącza się.

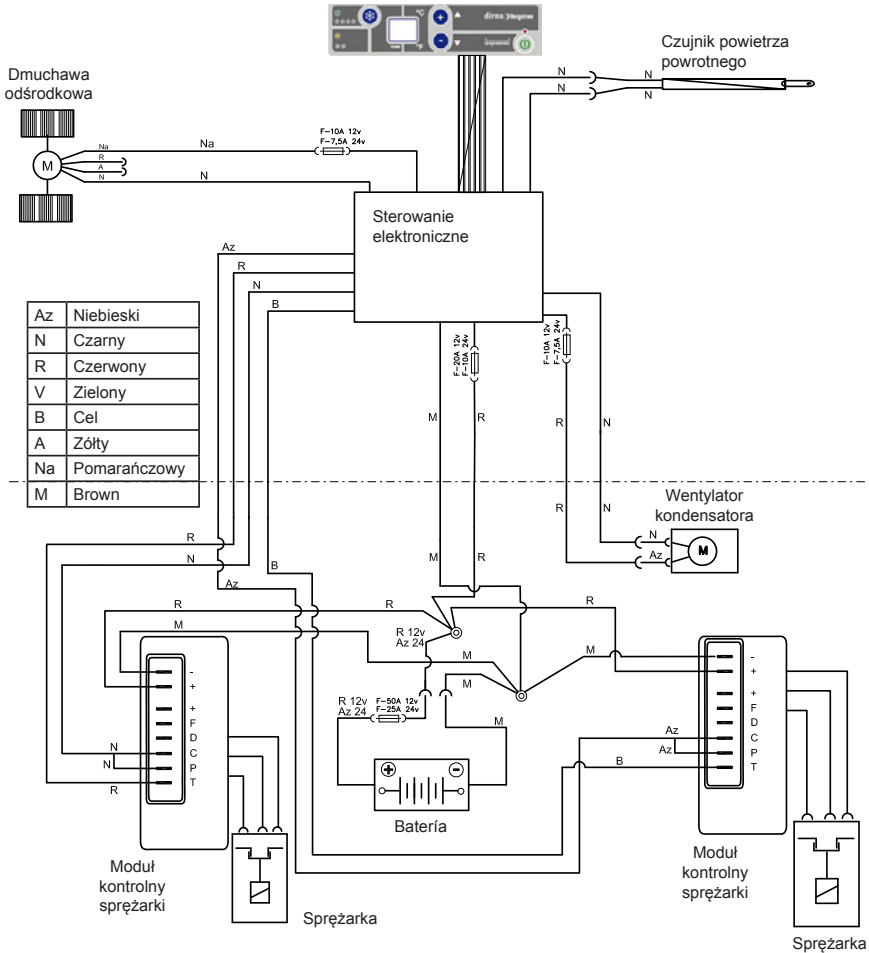

WYKRES SKUTECZNOŚCI DIAGNOSTYKI

Ważność: System Dirna Bergstrom COMPACT AC

Dane: Są rejestrowane podwójnym termometrem cyfrowym

T1: Temperatura powietrza w recykulacji. **Wejście recykulacji.**

T2: Temperatura powietrza wypuszczanego. Wyjście

- Kabina jest chroniona przed bezpośrednim wpływem słońca.
- Bateria jest całkowicie naładowana. 24 Vdc. Minimum na wejściu zasilania Compact.
- Drzwi i okna zamknięte przez cały czas próby.
- Wyłączyć silnik pojazdu.
- Pozostawić system funkcjonujący przez 15 minut przy maksymalnej mocy i wentylacji.
- Zarejestrować dane po upływie 15 minut od uruchomienia układu. Sprawdzić czy druga sprężarka nadal działa.
- Temperatury mierzone w °C.
- Tylko jedna osoba w kabinie.
- Nie palić, ani nie wykonywać żadnej czynności fizycznej podczas próby.
- Temperatura na zewnątrz wynosząca 35° lub mniej.



WARUNKI

T2 (°C) > Temperatura wyjścia

T1	30	29	28	27	26	25	24	23	22	21	20	19	18	17	16	15	14	13	12	11	10	9	8	7	6
35	5	6	7	8	9	10	11	12	13	14	15	16	17	18	19	20	21	22	23	24	25	26	27	28	29
34	4	5	6	7	8	9	10	11	12	13	14	15	16	17	18	19	20	21	22	23	24	25	26	27	28
33	3	4	5	6	7	8	9	10	11	12	13	14	15	16	17	18	19	20	21	22	23	24	25	26	27
32	2	3	4	5	6	7	8	9	10	11	12	13	14	15	16	17	18	19	20	21	22	23	24	25	26
31	1	2	3	4	5	6	7	8	9	10	11	12	13	14	15	16	17	18	19	20	21	22	23	24	25
30	0	1	2	3	4	5	6	7	8	9	10	11	12	13	14	15	16	17	18	19	20	21	22	23	24
29		0	1	2	3	4	5	6	7	8	9	10	11	12	13	14	15	16	17	18	19	20	21	22	23
28			0	1	2	3	4	5	6	7	8	9	10	11	12	13	14	15	16	17	18	19	20	21	22
27				0	1	2	3	4	5	6	7	8	9	10	11	12	13	14	15	16	17	18	19	20	21
26					0	1	2	3	4	5	6	7	8	9	10	11	12	13	14	15	16	17	18	19	20
25						0	1	2	3	4	5	6	7	8	9	10	11	12	13	14	15	16	17	18	19
24							0	1	2	3	4	5	6	7	8	9	10	11	12	13	14	15	16	17	18
23								0	1	2	3	4	5	6	7	8	9	10	11	12	13	14	15	16	17
22									0	1	2	3	4	5	6	7	8	9	10	11	12	13	14	15	16
21										0	1	2	3	4	5	6	7	8	9	10	11	12	13	14	15
20											0	1	2	3	4	5	6	7	8	9	10	11	12	13	14
19												0	1	2	3	4	5	6	7	8	9	10	11	12	13
18													0	1	2	3	4	5	6	7	8	9	10	11	12
17														0	1	2	3	4	5	6	7	8	9	10	11
16															0	1	2	3	4	5	6	7	8	9	10
15																0	1	2	3	4	5	6	7	8	9
14																	0	1	2	3	4	5	6	7	8

T1 (°C) Temperatura wejścia recykulacji

-  Odpowiednia
 -  Trochę za niska
 -  Za niska
 -  Zgodnie z normą J.I.S.
- Różnica między temperatura wejścia / wyjścia

Příznak	Příčina
<ul style="list-style-type: none"> • V případě, že se display nerozsvítí, nebo se při provozu vypne buď display nebo celé zařízení. 	<ul style="list-style-type: none"> • Pojistka pro napájení je spálená či odpojená (<i>un napájecího kabelu 25 A</i>). • Porouchané elektronické ovládání. • Napájecí kabel odpojený, nesprávně připojený nebo poškozený. • Pojistka pro napájení elektronického ovládání (10 A) je odpojená nebo spálená. • Zaměněná polarita u napájecího kabelu.
<ul style="list-style-type: none"> • Při uvedení zařízení do provozu či při samotném provozu se na displayi průběžně objevuje  a  (<i>selhání senzoru zpětného vzduchu</i>). Při takovém selhání zařízení funguje, nefunguje však senzor pro zpětný vzduch (a není možno zvýšit ani snížit teplotu). Pro vypnutí stiskněte jednou tlačítko ON/OFF na klávesnici či dálkovém ovladači. 	<ul style="list-style-type: none"> • Nesprávné připojení terminálů či kabelů senzoru zpětného vzduchu. • Senzor zpětného vzduchu je odpojený či porouchaný.
<ul style="list-style-type: none"> • Při zapnutí zařízení, nebo během jeho fungování, zařízení přerušovaně píská, a když přestane pískat, objeví se na displeji Lb (málo nabitá baterie). Zařízení se automaticky vypne. 	<ul style="list-style-type: none"> • Špatný kontakt ve spojích nebo v konektorech napájení. • Vadná nebo vybitá baterie.

Řešení

- Připojte nebo vyměňte pojistku u napájecího kabelu.
- Vyměnit elektronické ovládání (*abyste se k němu dostali, je třeba demontovat přístupový kryt ovládacího panelu, který je nainstalován na vnitřním panelu rozvodu vzduchu*).
- Provéřte, popřípadě uveďte do správného stavu špatná připojení či odpojení napájecího kabelu.
- Zapojit nebo vyměnit pojistku napájení elektronického ovládání (*abyste se k ní dostali, je třeba demontovat přístupový kryt ovládacího panelu, který je nainstalován na vnitřním panelu rozvodu vzduchu*).
- Provéřte či opravte umístění kabelů pro napájení (*Az s pojistkou na 25 A a+ a M a-*).



(V případě, že porucha setrvává kontaktujte autorizovaný technický servis).

- Provéřte a opravte případný špatný kontakt na terminálech či kabelech u senzoru zpětného vzduchu.
- Připojte či vyměňte senzor zpětného vzduchu.



(V případě, že porucha setrvává kontaktujte autorizovaný technický servis).

- Zkontrolovat a opravit možné špatné kontakty připojení nebo koncovek napájecího kabelu.
- Nabít nebo vyměnit baterii.



(Pokud chyba přetrvává, kontaktujte autorizovaný servis).

Příznak	Příčina
<ul style="list-style-type: none"> • Na displayi se objeví EE, zařízení se automaticky vypne a na displayi, až do odstranění poruchy, setrvává EE. Pro jeho odstranění z displaye jednou stiskněte tlačítko ON/OFF na klávesnici nebo dálkovém ovladači. 	<ul style="list-style-type: none"> • Odstředivé dmychadlo nebo ventilátor kondenzátoru je odpojen nebo zablokován příčinou zkratu. • Pojistka odstředivého dmychadla 7,5 A je odpojená nebo spálená. • Defektní elektronická deska.
<ul style="list-style-type: none"> • Jeden nebo oba dva kompresory nefungují. 	<ul style="list-style-type: none"> • Špatné připojení k napájecím terminálům. • Elektronická/é jednotka/y kompresoru/ů je/Jsou defektní. • Kompresor/y je/Jsou porouchaný/é. • Příliš vysoký tlak v okruhu, zapříčiněný nadměrnou zátěží či příliš vysokou teplotou.
<ul style="list-style-type: none"> • Zařízení nereaguje na pokyny z dálkového ovladače. 	<ul style="list-style-type: none"> • Dálkový ovladač není naprogramován. • Baterie dálkového ovladače je vybitá, LED nesvítí. • Jednotka elektronického ovládání je porouchaná. • Defektní ovladač.

Řešení

- Odstraňte případné ucpání v odstředivém dmychadle či ve ventilátoru kondenzátoru. V případě, že závada přetrvává dmychadlo či ventilátor kondenzátoru vyměňte (*pro přístup k němu je nutno odstranit vnější kryt zařízení, v případě odstředivého dmyhadla pak i kryt výparníku*).
- Vyměnit pojistku 7,5 A. Abyste se dostali k pojistkám ventilátoru nebo ventilátoru kondenzátoru, je třeba demontovat přístupový kryt ovládacího panelu, který je nainstalován na vnitřním panelu rozvodu vzduchu.
- Vyměnit elektronické ovládání (*abyste se k němu dostali, je třeba demontovat přístupový kryt ovládacího panelu, který je nainstalován na vnitřním panelu rozvodu vzduchu*).



(V případě, že porucha setrvává kontaktujte autorizovaný technický servis).

- Správně připojte terminály ovládací jednotky (*podle přiloženého elektrického schématu*).
- Vyměňte elektronickou/é jednotku/y kompresoru/ů.
- Vyměňte kompresor/y.
- Prověřte tlak (*při dosažení 6-ti barů se kompresory vypnout*), v případě potřeby plyn vyjměte a znovu napusťte 250 g do okruhu.



Pro přístup ke kompresorům, elektronickým jednotkám kompresorů či ventilům je nutno odstranit vnější kryt zařízení.



(V případě, že porucha setrvává kontaktujte autorizovaný technický servis).

- Znovu naprogramujte ovladač.
- Vyměňte baterii v dálkovém ovladači a znovu jej naprogramujte.
- Vyměnit elektronické ovládání (*abyste se k němu dostali, je třeba demontovat přístupový kryt ovládacího panelu, který je nainstalován na vnitřním panelu rozvodu vzduchu*).
- Vyměňte ovladač.



(V případě, že porucha setrvává kontaktujte autorizovaný technický servis).

Příznak	Příčina
<ul style="list-style-type: none"> • Zařízení přerušovaně pípá. 	<ul style="list-style-type: none"> • Kabel pro připojení kontrolního panelu či jednotky elektronického ovládání je špatně připojen nebo u něj došlo k záměně polarity.
<ul style="list-style-type: none"> • Při zapnutí zařízení či v průběhu jeho provozu se na displayi objevuje ES (<i>ochrana kompresoru</i>). Zařízení se automaticky vypne až do chvíle, kdy je nakloněno o méně než 45°. 	<ul style="list-style-type: none"> • Naklonění zařízení 45° či více.
<ul style="list-style-type: none"> • Do interiéru kabiny zatéká voda. 	<ul style="list-style-type: none"> • Ucpané odtokové hadice či ventily. • Těsnění EPDM je defektní, nebo nesprávně přilepené. • Průchodky pro kabely ve vnitřním krytu výparníku a odstředivého dmychadla nejsou správně utěsněny.
<ul style="list-style-type: none"> • Zařízení funguje, ale nechladí. 	<ul style="list-style-type: none"> • Nedostatečné či přílišné napuštění okruhu. • Svorkovnice ventilátoru kondenzátoru je v nesprávné pozici. • Nečistoty v kondenzátoru. • Ventilátor kondenzátoru je defektní. • Ucpaný okruh.

* Pokaždé, když to bude potřeba, vyprázdnit nebo naplnit plynovou náplň v okruzích, je nutné to provádět pomocí vhodného strojního zařízení, a vždy s ohledem na ochranu životního prostředí.

Řešení

- Demontovat přístupový kryt ovládacího panelu, který je nainstalován na vnitřním panelu rozvodu vzduchu, a správně zapojit propojovací kabel ovládacího panelu a elektronického ovládání.

- Uvedte zařízení do pozice, kdy bude nakloněno méně než 45° (*zařízení by nemělo fungovat při naklonění přesahujícím 45°, to by mohlo zapříčinit poruchy na kompresorech*). Naklonění zařízení detektuje jednotka elektronického ovládání, a proto by i tato měla setrvat při naklonění menším než 45°.

- Odstraňte případná ucpání odtokové hadice a ventilu (*pro přístup k nim je nutno odstranit vnější kryt zařízení*).
- Vyměňte těsnění EPDM (*je nutné odstranit zařízení a důkladně vyčistit povrch na který se bude těsnění EPDM lepit*).
- Důkladně utěsněte otvor pro kabely vycházející z prostoru pro výparník a odstředivé dmychadlo (*pro přístup k nim je nutno odstranit vnější kryt zařízení*).

- Napuštění okruhu zjistíte kontrolou tlaku, v případě, že je při provozu zařízení nižší než 0,5 baru či vyšší než 5,0 barů, je nutné plyn vypustit, zavést vákuum po dobu 30 minut a opět napustit 250 g.
- Zkontrolujte a opravte připojení ve svorkovnici ventilátoru kondenzátoru.
- Vyčistěte kondenzátor stlačeným vzduchem.
- Vyměňte ventilátor kondenzátoru.
- Zkontrolujte tlak, v případě, že je při provozu nižší než 0,5 baru, okruh vypusťte, vyčistěte, popřípadě vyměňte ucpané komponenty (*pravděpodobně hadičku pro stály průtok, protože je to komponent s nejmenším průměrem*).

* Náhrada plynu nebude nikdy přesná, vzhledem k tomu, že část plynu zůstane v trubkách manometru.

Všeobecné prodejní podmínky

Dodací podmínky

Způsob dodání je z místa výroby. Zboží se převáží vždy na náklady a riziko kupujícího, i když **Dirna Bergstrom, S.L.** započítá do faktury částku za přepravu uhrazenou zákazníkem. Zboží se pojistí jen na písemnou žádost.

Nároky za závady, ztráty nebo zpoždění, ke kterým dojde během přepravy, je nutno uplatňovat vůči přepravci.

Nepřijmeme navrácené zboží po uplynutí 3 dnů od jeho dodání a i to jen tehdy, jestli **Dirna Bergstrom, S.L.** k tomu dá předem písemně svolení. V každém případě se zákazník zdrží vystavení faktury k tíži firmy **Dirna Bergstrom, S.L.** Po akceptaci odkupu se vystaví odpovídající dobropis, od kterého se odečte nejméně 10% ceny zboží za prověření a obal.

Záruky

Záruka na klimatizační zařízení firmy **Dirna Bergstrom, S.L.** kryje po dobu 2 let části a materiály, které nefungují normálně nebo vykazují výrobní vady. Záruční doba na klimatizační zařízení pro užitková vozidla je 12 měsíců. Tato záruka se vztahuje na náhradu nebo opravu části nebo součástky, kterou firma **Dirna Bergstrom, S.L.** uznala za vadnou. Nezahrnuje pracovní sílu potřebnou pro výměnu části nebo součástky ve vozidle, cestovné ani plynovou náplň.

Záruka pozbývá platnosti, když závada má původ v nevhodném užívání zařízení nebo se na něm provedly změny a výměny bez našeho výslovného svolení. Pozbývá platnosti také, jestliže na zařízení nebo jeho částech došlo k manipulaci, opravě nebo demontáži personálem neautorizovaným firmou **Dirna Bergstrom, S.L.**

Aby záruka nabyla platnosti, je nezbytné, aby záruční list obsahoval všechny údaje, razítko a podpis instalatéra a aby exemplář pro firmu **Dirna Bergstrom, S.L.** byl v její moci do 15 dnů po instalaci zařízení. Zákazník musí předložit svůj exemplář našim autorizovaným pracovníkům.

Instalatér nebo prodávající zodpovídá před zákazníkem nebo uživatelem za to, že instalace se provedla přesně podle návodu k montáži, který je přiložen k zařízení. Také zodpovídá za to, že předal uživateli vyplněný záruční list a návod k obsluze a údržbě

Záruka na náhradní díly

90 dnů od data na dodacím listu; záruka pozbývá platnosti v případě nesprávné manipulace nebo nevhodného použití.

Záruka na šroubová spojení

Omezuje se výlučně na výměnu nebo navrácení zaplaceného obnosu v případě výrobní vady.

Vyřizování reklamací

Zákazník zašle reklamovanou část nebo součástku, nutně autodopravcem a vyplaceně, na firmu **Dirna Bergstrom, S.L.**, c/ Francisco Alonso, 6 - 28806 Alcalá de Henares. MADRID.

K části se přiloží fotokopie exempláře záručního listu nebo faktury pro zákazníka a popíše se zjištěná vada. Jestli Technická Služba firmy **Dirna Bergstrom, S.L.** uzná reklamaci a nárok na záruku, část se nahradí BEZPLATNĚ. Podle uvážení naší Technické Služby to může být část opravená nebo nová.

Ceny

Udávají se bez daní

Úvěr a způsob platby

Pokud nebyl zjednáán úvěrový účet, platba se provede šekem, hotově nebo bankovním převodem ještě před dodáním zboží.

K udržování úvěrového účtu s firmou **Dirna Bergstrom, S.L.** musí majitel účtu vyjádřit svůj souhlas s těmito Všeobecnými prodejními podmínkami a vyplnit všechny údaje ve formuláři k otevření účtu, včetně údajů k placení převodem z účtu.

Upřednostňovaný ZPŮSOB PLATBY je se lhůtou 30 dnů od data faktury převoditelným platebním dokladem domicilovaným v úvěrové bance nebo bankovním převodem. Jakýkoliv jiný způsob platby, který by znamenal odklad splatnosti, bude vázán na přírážku ve výši 1% měsíčně ve prospěch firmy **Dirna Bergstrom, S.L.** a bude vyžadovat písemný souhlas firmy **Dirna Bergstrom, S.L.** s tak navrženým způsobem platby.

Neuhrazené částky

Jakýkoliv neuhrazený platební doklad bude znamenat automaticky zablokování úvěru pro všechny zjednané dodávky nebo služby nehledě na možné právní kroky, které by firma **Dirna Bergstrom, S.L.** mohla učinit.

Výdaje spojené s neuhrazenými pohledávkami, stejně jako přírážka 1% měsíčně na základě odkladu splatnosti jsou na účet příjemce peněz.

Neplatí žádné jiné podmínky než ty, které jsou uvedeny v těchto Všeobecných prodejních podmínkách a platných zákonech.

Změny, dodatky nebo rozhodnutí o zrušení musí být učiněny písemně firmou **Dirna Bergstrom, S.L.** a podepsané jedním z jednatelů společnosti.

Elektrické schéma

DŮLEŽITÉ UPOZORNĚNÍ!

Dejte pozor, aby při zapojení napájení zařízení nedošlo ke změně polarity, displej by se nerozsvítil a zařízení by nefungovalo.

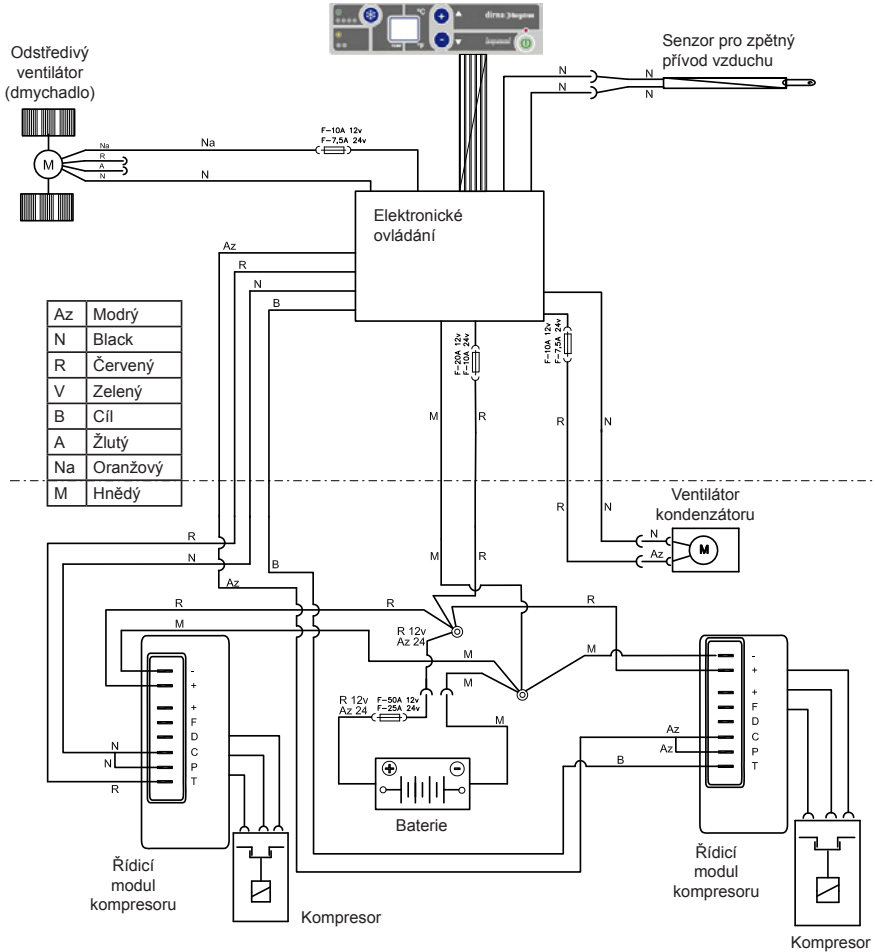

DIAGRAM K ÚČINNOSTI DIAGNÓZY

Platnost: **Systém Dirna Bergstrom COMPACT AC**

Data: Data se zaznamenávají duálním digitálním teploměrem.

T1: Teplota recyklovaného vzduchu. **Vstup do kruhového oběhu.**

T2: Teplota vypuzeného vzduchu. Výstup.

- Kabina se umístí tak, aby byla chráněna před přímým sluncem.
- Baterie je úplně nabitá. 24 Vdc. Proud na vstupu do Compactu je na minimu.
- Dveře a okna jsou během zkoušky zavřeny.
- Vypnout motor vozidla. Nechat systém v chodu po dobu 15 minut na nejvyšší stupeň výkonu a ventilace. Zkontrolujte, zda 2. kompresor je stále v provozu.
- Teplota se měří ve °C.
- Jen jedna osoba v kabině.
- Nekouřit a neprovádět žádnou fyzickou činnost během zkoušky.
- Vnější teplota 35° nebo nižší.



PODMÍNKY

T2 (°C) > Výstupní teplota

T1 (°C) Teplota na vstupu do kruhového oběhu

T1	30	29	28	27	26	25	24	23	22	21	20	19	18	17	16	15	14	13	12	11	10	9	8	7	6
35	5	6	7	8	9	10	11	12	13	14	15	16	17	18	19	20	21	22	23	24	25	26	27	28	29
34	4	5	6	7	8	9	10	11	12	13	14	15	16	17	18	19	20	21	22	23	24	25	26	27	28
33	3	4	5	6	7	8	9	10	11	12	13	14	15	16	17	18	19	20	21	22	23	24	25	26	27
32	2	3	4	5	6	7	8	9	10	11	12	13	14	15	16	17	18	19	20	21	22	23	24	25	26
31	1	2	3	4	5	6	7	8	9	10	11	12	13	14	15	16	17	18	19	20	21	22	23	24	25
30	0	1	2	3	4	5	6	7	8	9	10	11	12	13	14	15	16	17	18	19	20	21	22	23	24
29		0	1	2	3	4	5	6	7	8	9	10	11	12	13	14	15	16	17	18	19	20	21	22	23
28			0	1	2	3	4	5	6	7	8	9	10	11	12	13	14	15	16	17	18	19	20	21	22
27				0	1	2	3	4	5	6	7	8	9	10	11	12	13	14	15	16	17	18	19	20	21
26					0	1	2	3	4	5	6	7	8	9	10	11	12	13	14	15	16	17	18	19	20
25						0	1	2	3	4	5	6	7	8	9	10	11	12	13	14	15	16	17	18	19
24							0	1	2	3	4	5	6	7	8	9	10	11	12	13	14	15	16	17	18
23								0	1	2	3	4	5	6	7	8	9	10	11	12	13	14	15	16	17
22									0	1	2	3	4	5	6	7	8	9	10	11	12	13	14	15	16
21										0	1	2	3	4	5	6	7	8	9	10	11	12	13	14	15
20											0	1	2	3	4	5	6	7	8	9	10	11	12	13	14
19												0	1	2	3	4	5	6	7	8	9	10	11	12	13
18													0	1	2	3	4	5	6	7	8	9	10	11	12
17														0	1	2	3	4	5	6	7	8	9	10	11
16															0	1	2	3	4	5	6	7	8	9	10
15																0	1	2	3	4	5	6	7	8	9
14																	0	1	2	3	4	5	6	7	8

- Přiměřený
- Ne zcela ostatečný
- Nedostačný
- Odpovídající normě J.I.S.

Symptoom	Oorzaak
<ul style="list-style-type: none"> • Het apparaat schakelt niet aan, of het apparaat of het display gaat plotseling uit. 	<ul style="list-style-type: none"> • Zekering van de voeding doorgebrand of niet aangesloten (op accukabel 25A). • Elektronische unit defect. • Voedingskabel niet aangesloten, slecht contact of kabel gebroken • Zekering van de voeding van de elektronische unit (10A) doorgebrand of niet aangesloten. • Polariteit van de voedingskabel omgedraaid.
<ul style="list-style-type: none"> • Bij het inschakelen van het apparaat of tijdens bedrijf wordt op het display  afgewisseld met  getoond (<i>storing in hercirculatiesonde</i>). Tijdens deze foutmelding werkt het apparaat, maar kan de hercirculatiesonde niet gebruikt worden (de temperatuur kan niet versteld worden). Het apparaat uitschakelen door de knop On/Off eenmaal in te drukken. 	<ul style="list-style-type: none"> • Kabels van hercirculatiesonde slecht aangesloten. • Hercirculatiesonde niet aangesloten of defect.
<ul style="list-style-type: none"> • Bij het inschakelen van het apparaat of tijdens bedrijf produceert het apparaat een onderbroken pieptoon. Als deze pieptonen ophouden, wordt op het display Lb (accu leeg) getoond. 	<ul style="list-style-type: none"> • Voedingskabels of -polen slecht aangesloten. • Accu ontladen of defect.

Oplossing

- Zekering van de Voedingskabel aansluiten of vervangen.
- Elektronisch besturingspaneel vervangen (*hiervoor moet het deksel voor het besturingspaneel op het luchtverdeelpaneel losgemaakt worden*).
- Controleer en corrigeer mogelijke slechte contacten, gebroken kabels of sluit een eventuele niet aangesloten voedingskabel aan op de accu.
- Zekering van de voeding van de elektronische unit aansluiten of vervangen (*hiervoor moet het deksel voor het besturingspaneel op het luchtverdeelpaneel losgemaakt worden*).
- Aansluiting van de kabels op de accu controleren en indien nodig corrigeren (Az met zekering 25A naar de + y M naar de -).



(Indien het probleem blijft optreden, contact opnemen met een gekwalificeerde onderhoudsdienst).

- Polen of kabels van de hercirculatiesonde controleren en corrigeren
- Hercirculatiesonde aansluiten of vervangen.



(Indien het probleem blijft optreden, contact opnemen met een gekwalificeerde onderhoudsdienst).

- Mogelijk slechte contact tussen de polen van de voedingskabel en de zekeringkast controleren en corrigeren.
- De accu opladen of vervangen.



(Indien het probleem blijft optreden, contact opnemen met een gekwalificeerde onderhoudsdienst).

Symptoom	Oorzaak
<ul style="list-style-type: none"> • Op het display verschijnt E2. Het apparaat schakelt automatisch uit, op het display blijft E2 staan tot de fout wordt hersteld. Om de melding op het display te wissen eenmaal op de knop ON/OFF op het toetsenbord of de afstandsbediening drukken. 	<ul style="list-style-type: none"> • Blazer of elektrische ventilator van de condensator geblokkeerd of kortsluiting of niet aangesloten. • Zekering 7,5A van de blazer of de elektrische ventilator doorgebrand. • Printplaat elektronische module defect.
<ul style="list-style-type: none"> • Eén of beide compressoren werken niet. 	<ul style="list-style-type: none"> • Polen of kabels foutief aangesloten. • Besturingsmodule(s) defect. • Compressor(en) kapot. • Te hoge druk in het circuit als gevolg van teveel koelgas, of te hoge temperatuur.
<ul style="list-style-type: none"> • Het apparaat reageert niet op de afstandsbediening 	<ul style="list-style-type: none"> • Afstandsbediening gedeprogrammeerd. • Batterij van de afstandsbediening leeg, de led brandt niet. • Elektronische besturingsunit kapot. • Afstandsbediening defect.

Oplossing

- Verstopping in de blazer of ventilator van de condensator verwijderen. Indien de fout blijft optreden, de blazer of ventilator van de condensator vervangen. *(Om de blazer of de ventilator te bereiken, is het nodig het deksel van het apparaat te openen, voor de blazer tevens het deksel van de verdamper).*
- Zekering 7,5A vervangen. Om de zekeringen van de blazer of de ventilator te bereiken, moet het deksel van het besturingspaneel op het luchtverdeelpaneel losgemaakt worden.
- Elektronische besturingsmodule vervangen. *(Om de besturingsmodule te bereiken, moet het deksel van het besturingspaneel gedemonteerd worden. Deze bevindt zich op het luchtverdeelpaneel).*



(Indien het probleem blijft optreden, contact opnemen met een gekwalificeerde onderhoudsdienst).

- De aansluitpunten van de besturingsmodule correct aansluiten (volgens het bijgevoegde elektrische schema).
- Besturingsmodule(s) vervangen.
- Compressor(en) vervangen.
- Druk van het koelgas controleren (Vanaf 6 bar zullen de compressoren uitgeschakeld worden), Indien de druk niet juist is, gas opvangen en opnieuw vullen met 250g gas per circuit.



Om de compressoren, de besturingsmodules of de vulnippels te bereiken, moet het deksel van het apparaat gedemonteerd worden.



(Indien het probleem blijft optreden, contact opnemen met een gekwalificeerde onderhoudsdienst).

- Afstandsbediening opnieuw programmeren.
- Batterij van de afstandsbediening vervangen en de afstandsbediening opnieuw programmeren.
- Elektronische besturingsmodule vervangen. *(Om de besturingsmodule te bereiken, moet het deksel van het besturingspaneel gedemonteerd worden. Deze bevindt zich op het luchtverdeelpaneel).*
- Afstandsbediening vervangen.



(Indien het probleem blijft optreden, contact opnemen met een gekwalificeerde onderhoudsdienst).

Symptoom	Oorzaak
<ul style="list-style-type: none"> • Het apparaat produceert een onderbroken pieptoon. 	<ul style="list-style-type: none"> • Lintkabel slecht aangesloten op het toetsenbord of omgekeerd aangesloten.
<ul style="list-style-type: none"> • Bij het inschakelen van het apparaat of tijdens de werking verschijnt op het display E9 (<i>bescherming compressor</i>). Het apparaat schakelt automatisch uit en op het display blijft E9 staan, tot het apparaat minder dan 45° gekanteld wordt. 	<ul style="list-style-type: none"> • Apparaat 45° of meer gekanteld.
<ul style="list-style-type: none"> • Er druppelt water in de cabine of van buiten naar binnen. 	<ul style="list-style-type: none"> • Condensslang of -ventiel verstopt. • EPDM-afdichting slecht geplakt of kapot. • Uitloop van de condensslang of de kabels die naar buiten lopen vanuit het binnendecksel van de koelspiraalbehuizing en de blazer zijn niet goed afgedicht.
<ul style="list-style-type: none"> • Het apparaat werkt maar koelt niet. 	<ul style="list-style-type: none"> • Druk koelgas te hoog of te laag. • Kroonsteentje van de elektrode omgekeerd aangesloten. • Condensator is vuil. • Elektrode defect. • Verstopping in het circuit.

* Als het nodig is koelgas op te vangen of aan te vullen, moet dit plaatsvinden met het juiste gereedschap en moet het milieu beschermd worden.

Oplossing

- Het toegangsluik naar de elektronische besturingsmodule in het luchtverdeelpaneel demonteren en de aansluitkabel van het besturingspaneel en de elektronische besturing correct aansluiten.
- Zorg dat het apparaat of de elektronische besturing minder dan 45° gekanteld staat (*Het apparaat schakelt uit bij een kantelhoek van 45° of meer, om beschadiging van de compressor te voorkomen*). De elektronische besturing is de sensor van de kantelhoek.
- Verstopping van de condensslang en ventiel reinigen (*Om deze te bereiken, moet het deksel van het apparaat losgemaakt worden*).
- EPDM-afdichting vervangen (*hiervoor is het nodig het apparaat te demonteren en het oppervlak waar het EPDM-schuim geplakt gaat worden goed te reinigen*).
- De uitvoer van de kabels afdichten bij het deksel van de verdamperbehuizing en de blazer (*Om deze te bereiken, moet het deksel van het apparaat losgemaakt worden*).
- Druk van het koelgas controleren (*mag niet lager zijn dan 0,5 bar of hoger dan 5,0 bar met het apparaat in werking*). Indien de druk niet juist is, gas opvangen, het circuit minstens 30 minuten leeg laten lopen en het koelcircuit vervolgens vullen met 250 gr. gas.
- Aansluitingen van het kroonsteentje van de elektronische module controleren en corrigeren.
- Condensator met perslucht reinigen.
- Elektrode aansluiten of vervangen.
- Druk van de koelvloeistof controleren (*mag niet lager zijn dan 0,5 bar met apparaat in werking*) en het circuit reinigen of verstopte componenten vervangen (*mogelijk de capillaire buis, deze heeft de kleinste diameter*).

* Het koelgas zal nooit volledig opgevangen kunnen worden, omdat een deel in de slangen van de manometers zal blijven zitten.

Algemene Verkoopvoorwaarden

Leveringsvoorwaarden

De wijze van levering is op basis van af-fabriek. De goederen worden altijd op rekening en op risico van de koper vervoerd, ook indien **Dirna Bergstrom, S.L.** de transportkosten die op rekening van de klant zijn voldaan, heeft ingesloten. De goederen worden alleen verzekerd wanneer hiervoor een schriftelijk verzoek is ingediend.

Schade, verlies of vertragingen die zich voordoen tijdens het transport, dienen te worden opgeëist aan de vervoerder.

Er zal geen teruggave van de goederen worden geaccepteerd, eenmaal nadat 3 dagen zijn verstreken, vanaf de levering van de goederen of in welk geval dan ook, alvorens schriftelijke goedkeuring van **Dirna Bergstrom, S.L.**. In alle gevallen, is het niet toegestaan dat de klant een rekening uitschrijft ten laste van **Dirna Bergstrom, S.L.** Eenmaal nadat de teruggave is geaccepteerd, zal een desbetreffende kredietrekening worden uitgeschreven waarop, minimaal 10% van het bedrag van het materiaal zal worden verminderd, uit hoofde van controle en verpakingskosten.

Garantie

De garantie voor de **Dirna Bergstrom, S.L.** airconditioningapparatuur heeft een dekking gedurende de periode van 2 jaar voor onderdelen en materialen met een afwijkende werking of voor fabricagegebreken. De garantietermijn voor de airconditioningapparatuur in industriële voertuigen is die van 12 maanden.

Deze garantie omvat de vervanging of de reparatie naar oordeel van **Dirna Bergstrom, S.L.** van het onderdeel dat als gebrekkig wordt erkend. Niet inbegrepen zijn de arbeidskosten van de vervanging in het voertuig, en evenmin verplaatsingskosten of gasladingen.

De garantie is niet geldig indien het defect voortkomt uit een onjuist gebruik van de apparatuur of vanwege wijzigingen of vervangingen die zijn uitgevoerd zonder onze uitdrukkelijke toestemming. Evenmin als de apparatuur of de componenten ervan zouden zijn bewerkt, gerepareerd of gedemonteerd door personeel waaraan **Dirna Bergstrom, S.L.** geen toestemming heeft verleend.

Voor de geldigheid van de garantie is het noodzakelijk dat het garantiocertificaat volledig is ingevuld, en dat deze de stempel en handtekening bevat van de installateur en dat het exemplaar voor **Dirna Bergstrom, S.L.** in handen is van deze Vennootschap, binnen een termijn van 15 dagen na de installatie. Het is noodzakelijk dat de klant zijn exemplaar van de garantie aan ons bevoegd personeel presenteert.

De installateur / verkoper is verantwoordelijk jegens de klant of de gebruiker dat de installatie wordt uitgevoerd met een nauwgezette navolging van alle instructies die voor de montage op de apparatuur staan vermeld en dat de ingevulde garantie en de handleiding voor gebruik, behoud en onderhoud van de apparatuur aan de gebruiker worden overhandigd.

Garantie Vervangingsonderdelen

Deze is 90 dagen geldig met ingang van de datum van het afleveringsbewijs, behalve als het gaat om een probleem van bewerking of onjuist gebruik.

Garantie Verbindingsstukken

Deze is exclusief beperkt tot de vervanging of teruggave van het bedrag in het geval van een fabricagedefect.

Afhandeling van de Garantie

De klant stuurt de onderdelen die worden opgeëist naar **Dirna Bergstrom, S.L.**, c/ Francisco Alonso, 6 o 28806 Alcalá de Henares. MADRID, noodzakelijkerwijze door middel van een agent met francovertrekzending.

Samen met het onderdeel, wordt een kopie van het exemplaar van de garantie of van de rekening aan de klant bijgevoegd en zal een omschrijving worden gegeven van het opgemerkte defect. Eenmaal nadat de Technische Dienst van **Dirna Bergstrom, S.L.** de garantie accepteert, zal het onderdeel ZONDER KOSTEN worden vervangen. Het is mogelijk dat dit hetzelfde gerepareerde onderdeel is of een nieuw onderdeel, naar het oordeel van ons Technische Departement.

Prijzen

Belastingen niet inbegrepen.

Krediet en betaalwijze

Zolang er geen formele kredietrekening is afgesloten, zal de betaling door middel van cheque, contant of bankoverschrijving plaats vinden, voorafgaande aan de levering van de goederen. Om een kredietrekening bij **Dirna Bergstrom, S.L.** aan te houden, is het noodzakelijk om instemming te hebben van de begunstigde met deze Algemene Voorwaarden alsook dienen alle gegevens te worden verstrekt voor het openen van de rekening, met inbegrip van het adres van de bank.

DE BETAALWIJZE van voorkeur is die van 30 dagen na afgifte van de rekening door middel van een verhandelbaar ontvangstbewijs met automatische afschrijving van de Kredietinstelling of bankoverschrijving. Iedere andere wijze van betaling die een uitstel van de vervaldatum inhoudt, zal leiden tot een verhoging ten gunste van **Dirna Bergstrom, S.L.**, tegen 1% op maandbasis en waarbij een schriftelijke toestemming van **Dirna Bergstrom, S.L.** is vereist voor deze voorgestelde betaalwijze.

Onvoldaan

Ieder ontvangstbewijs dat niet is voldaan, zal automatisch leiden tot de opheffing van het Krediet voor welke uit te voeren levering of dienst dan ook, onverlet de rechtsoverdringen die **Dirna Bergstrom, S.L.** kan instellen.

De kosten die voortkomen uit de wanbetaling alsook de verhoging van 1% op maandbasis van het uitstel dat op deze wijze is verkregen, zijn voor rekening van de remittent.

Er bestaan geen andere voorwaarden buiten deze Algemene Verkoopvoorwaarden, anders dan die uiteen zijn gezet in dit document en de geldende wetten.

Welke wijziging, aanvulling of intrekking dan ook, dient schriftelijk te worden uitgebracht door **Dirna Bergstrom, S.L.** en ondertekend door een gemachtigde van de Vennootschap.

Elektrisch schema

BELANGRIJK!

Let op dat bij het aansluiten van de voeding op het apparaat niet polen niet omgewisseld worden. Het display zal niet inschakelen en het apparaat zal niet werken.

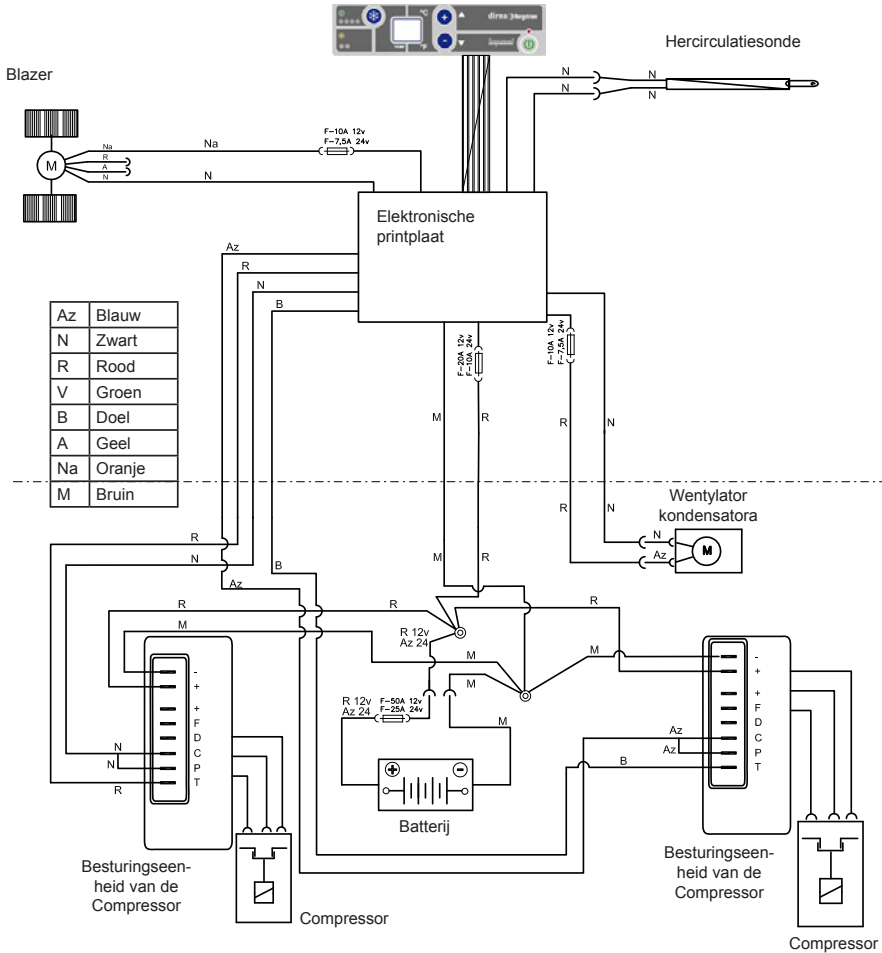

GRAFIEK MET BETREKKING TOT DE EFFICIËNTIE VAN DE DIAGNOSE

Validiteit: **Dirna Bergstrom COMPACT AC System**

Gegevens: Deze worden geregistreerd met behulp van een digitale thermometer met dub-belfunctie

T1: Temperatuur van de hergebruikte lucht. **Ingang van de recirculatie.**

T2: Temperatuur van de uitgestoten lucht. **Uitgang**





- De cabine is beschermd tegen direct zonlicht.
- Batterij met complete lading. 24 Vdc. Minimale ingang stroom Compact.
- De deur en de ramen zijn gesloten gedurende de gehele test.
- Het afzetten van de motor van het voertuig.
- Het systeem gedurende 15 minuten in werking stellen op maximale potentie en ventilatie.
- Controleer of de 2e compressor in werking blijft.
- De temperaturen worden in °C gemeten.
- Er bevindt zich slechts een persoon in de cabine.
- Tijdens de test, is het niet toegestaan om te roken of welke lichaamsbeweging dan ook, uit te oefenen.
- De buitentemperatuur is gelijk aan of lager dan 35°.

VOORWAARDEN

T2 (°C) >Uitgangstemperatuur

T1	30	29	28	27	26	25	24	23	22	21	20	19	18	17	16	15	14	13	12	11	10	9	8	7	6
35	5	6	7	8	9	10	11	12	13	14	15	16	17	18	19	20	21	22	23	24	25	26	27	28	29
34	4	5	6	7	8	9	10	11	12	13	14	15	16	17	18	19	20	21	22	23	24	25	26	27	28
33	3	4	5	6	7	8	9	10	11	12	13	14	15	16	17	18	19	20	21	22	23	24	25	26	27
32	2	3	4	5	6	7	8	9	10	11	12	13	14	15	16	17	18	19	20	21	22	23	24	25	26
31	1	2	3	4	5	6	7	8	9	10	11	12	13	14	15	16	17	18	19	20	21	22	23	24	25
30	0	1	2	3	4	5	6	7	8	9	10	11	12	13	14	15	16	17	18	19	20	21	22	23	24
29		0	1	2	3	4	5	6	7	8	9	10	11	12	13	14	15	16	17	18	19	20	21	22	23
28			0	1	2	3	4	5	6	7	8	9	10	11	12	13	14	15	16	17	18	19	20	21	22
27				0	1	2	3	4	5	6	7	8	9	10	11	12	13	14	15	16	17	18	19	20	21
26					0	1	2	3	4	5	6	7	8	9	10	11	12	13	14	15	16	17	18	19	20
25						0	1	2	3	4	5	6	7	8	9	10	11	12	13	14	15	16	17	18	19
24							0	1	2	3	4	5	6	7	8	9	10	11	12	13	14	15	16	17	18
23								0	1	2	3	4	5	6	7	8	9	10	11	12	13	14	15	16	17
22									0	1	2	3	4	5	6	7	8	9	10	11	12	13	14	15	16
21										0	1	2	3	4	5	6	7	8	9	10	11	12	13	14	15
20											0	1	2	3	4	5	6	7	8	9	10	11	12	13	14
19												0	1	2	3	4	5	6	7	8	9	10	11	12	13
18													0	1	2	3	4	5	6	7	8	9	10	11	12
17														0	1	2	3	4	5	6	7	8	9	10	11
16															0	1	2	3	4	5	6	7	8	9	10
15																0	1	2	3	4	5	6	7	8	9
14																	0	1	2	3	4	5	6	7	8

T1 (°C) Ingangstemperatuur van de recirculatie

-  Geschikt
-  Licht onvoldoende
-  Onvoldoende
-  Conform de norm J.I.S

Francisco Alonso, 6

28806 Alcalá de Henares (MADRID)

b

Contact	Phone	Fax	E-Mail
Sales (Ventas Internacional)	+34 91 8770510	+34 91 8771158	sales@dirna.bergstrominc.com
Comercial Nacional	+34 91 8775841	+34 91 8836321	ventas@dirna.bergstrominc.com
Orders & Deliveries (Logística internacional)	+34 91 8775846	+34 91 8771158	export@dirna.bergstrominc.com
Orders & Deliveries (Logística nacional)	+34 91 8775840	+34 91 8836321	comercial@dirna.bergstrominc.com
Technical Assistance (Internacional)	+49 511 86679681	+49 511 86679710	technicalassistance@dirna.bergstrominc.com
Technical Assistance (Nacional)	+34 91 8775845	+34 91 883 6321	oblanco@dirna.bergstrominc.com

www.dirna.com**Dirna Bergstrom, s.l. es titular de todos los derechos de la presente información.**

La presente información es confidencial y queda prohibido cualquier acto de reproducción, distribución, comunicación pública y/o transformación de cualquier elemento de la misma sin la previa y expresa autorización de **dirna Bergstrom, s.l.**

Esta información ha de ser utilizada única y exclusivamente para el fin para el que fue creada, no siendo **dirna Bergstrom, s.l.** responsable de los posibles daños que se pudiera causar al cliente y/o a terceras partes por un incorrecto y/o inadecuado uso de la misma.

Para cualquier aclaración al respecto pueden dirigirse al Centro de Comunicaciones del fabricante **dirna Bergstrom, s.l.**

Dirna Bergstrom, s.l. (Hereinafter DIRNA) is the holder of all the rights of this information.

This information is confidential and it is absolutely forbidden any act of reproduction, distribution, public communication and/or transformation of any element of it without the previous and express authorization of **dirna Bergstrom, s.l.**

This information must be used only and exclusively for what it has been created, **dirna Bergstrom, s.l.** doesn't assume any responsibility of possible damages that could be caused to the client and/or third parties for a wrong and/or inadequate use of it.

For any doubt about the aforementioned please contact **dirna Bergstrom, s.l.** by Communication Centre.

Dirna Bergstrom, s.l. est titulaire de tous les droits de la présente information.

La présente information est confidentielle et tout acte de reproduction, distribution, communication publique et/ou transformation de tout élément lié à cette information est interdit sans l'autorisation préalable et expresse de **dirna Bergstrom, s.l.**

Cette information doit être utilisée uniquement et exclusivement dans le but pour lequel elle a été créée, **dirna Bergstrom, s.l.** n'étant pas responsable d'éventuels dommages pouvant affecter les clients et/ou des tierces personnes dus à une utilisation incorrect et/ou inadéquate de cette information. Pour toute clarification à ce sujet, veuillez vous adresser au Centre de Communications du fabricant **dirna Bergstrom, s.l.**

Dirna Bergstrom, s.l. Ist der Inhaber dieser Information.

Der Inhalt dieser Information ist vertraulich, und die Vervielfältigung, Verteilung, Veröffentlichung bzw. Abänderung von Teilen daran ohne vorherige und schriftliche Genehmigung durch **dirna Bergstrom, s.l.** ist untersagt.

Diese Information darf nur für jenen Zweck verwendet werden, für den sie geschaffen wurde, und **dirna Bergstrom, s.l.** haftet nicht für die möglichen Schäden, die dem Kunden und/oder Dritten durch eine falsche oder ungeeignete Anwendung dieser Information entstehen könnte.

Weitere Informationen hierzu erhalten Sie von der Kommunikationszentrale des Herstellers **dirna Bergstrom, s.l.**

Dirna Bergstrom, s.l. é titolare di tutti i diritti della presente informazione.

La presente informazione é confidenziale ed é vietata qualsiasi forma di riproduzione, distribuzione, comunicazione pubblica e/o trasformazione di qualsiasi elemento della stessa senza la previa ed espressa autorizzazione di **dirna Bergstrom, s.l.**

Questa informazione deve essere usata unicamente ed esclusivamente per la finalità creata. **dirna Bergstrom, s.l.** declina qualsiasi responsabilità dai possibili danni causati al cliente e/o a terzi da un non corretto e/o inadeguato uso della stessa.

Per qualsiasi chiarimento al rispetto rivolgersi al Centro delle Comunicazioni del fabbricante **dirna Bergstrom, s.l.**